

FS 235 R

**STIHL**



2 - 24      Gebrauchsanleitung  
24 - 49      Notice d'emploi  
49 - 71      Istruzioni d'uso



## Inhaltsverzeichnis

1	Vorwort.....	2
2	Informationen zu dieser Gebrauchsanleitung.....	2
3	Übersicht.....	3
4	Sicherheitshinweise.....	4
5	Motorsense einsatzbereit machen.....	11
6	Motorsense zusammenbauen.....	11
7	Motorsense für den Benutzer einstellen...	14
8	Kraftstoff mischen und Motorsense betanken.....	15
9	Motor starten und abstellen.....	16
10	Motorsense prüfen.....	17
11	Mit der Motorsense arbeiten.....	17
12	Nach dem Arbeiten.....	19
13	Transportieren.....	19
14	Aufbewahren.....	19
15	Reinigen.....	19
16	Warten.....	19
17	Reparieren.....	20
18	Störungen beheben.....	20
19	Technische Daten.....	22
20	Kombinationen aus Schneidwerkzeugen, Schutzen und Tragsystemen.....	23
21	Ersatzteile und Zubehör.....	23
22	Entsorgen.....	23
23	EU-Konformitätserklärung.....	23
24	Anschriften.....	24

## 1 Vorwort

Liebe Kundin, lieber Kunde,

es freut uns, dass Sie sich für STIHL entschieden haben. Wir entwickeln und fertigen unsere Produkte in Spitzenqualität entsprechend der Bedürfnisse unserer Kunden. So entstehen Produkte mit hoher Zuverlässigkeit auch bei extremer Beanspruchung.

STIHL steht auch für Spitzenqualität beim Service. Unser Fachhandel gewährleistet kompetente Beratung und Einweisung sowie eine umfassende technische Betreuung.

STIHL bekennt sich ausdrücklich zu einem nachhaltigen und verantwortungsvollen Umgang mit der Natur. Diese Gebrauchsanleitung soll Sie unterstützen, Ihr STIHL Produkt über eine lange Lebensdauer sicher und umweltfreundlich einzusetzen.

Wir danken Ihnen für Ihr Vertrauen und wünschen Ihnen viel Freude mit Ihrem STIHL Produkt.



Dr. Nikolas Stihl

**WICHTIG! VOR GEBRAUCH LESEN UND AUFBEWAHREN.**

## 2 Informationen zu dieser Gebrauchsanleitung

### 2.1 Geltende Dokumente

- Es gelten die lokalen Sicherheitsvorschriften.
- ▶ Zusätzlich zu dieser Gebrauchsanleitung folgende Dokumente lesen, verstehen und aufbewahren:
    - Gebrauchsanleitung und Verpackung des verwendeten Schneidwerkzeugs

### 2.2 Kennzeichnung der Warnhinweise im Text

-  **WARNUNG**
- Der Hinweis weist auf Gefahren hin, die zu schweren Verletzungen oder zum Tod führen können.
    - ▶ Die genannten Maßnahmen können schwere Verletzungen oder Tod vermeiden.

**HINWEIS**

- Der Hinweis weist auf Gefahren hin, die zu Sachschaden führen können.
  - ▶ Die genannten Maßnahmen können Sachschaden vermeiden.

### 2.3 Symbole im Text

-  Dieses Symbol verweist auf ein Kapitel in dieser Gebrauchsanleitung.

## 3 Übersicht

### 3.1 Motorsense

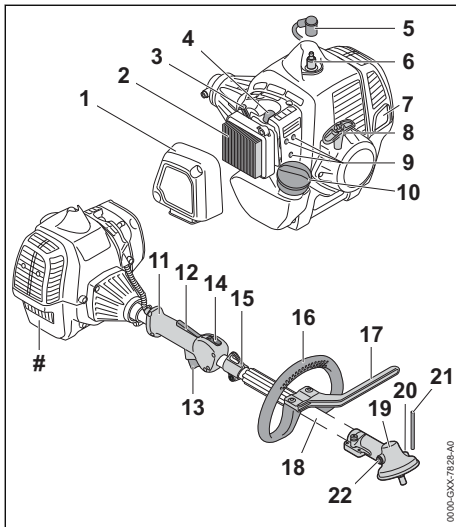

- 1 Filterdeckel**  
Der Filterdeckel deckt den Luffilter ab.
- 2 Luffilter**  
Der Luffilter filtert die vom Motor angesaugte Luft.
- 3 Startklappenhebel**  
Startklappenhebel dient zum Starten des Motors.
- 4 Kraftstoffhandpumpe**  
Die Kraftstoffhandpumpe erleichtert das Starten des Motors.
- 5 Zündkerzenstecker**  
Der Zündkerzenstecker verbindet die Zündleitung mit der Zündkerze.
- 6 Zündkerze**  
Die Zündkerze entzündet das Kraftstoff-Luft-Gemisch im Motor.
- 7 Schalldämpfer**  
Der Schalldämpfer vermindert die Schallemission der Motorsense.
- 8 Anwerfgriff**  
Der Anwerfgriff dient zum Starten des Motors.
- 9 Vergasereinstellschrauben**  
Die Vergasereinstellschrauben dienen zum Einstellen des Vergasers.
- 10 Kraftstofftank-Verschluss**  
Der Kraftstofftank-Verschluss verschließt den Kraftstofftank.

### 11 Bedienungsgriff

Der Bedienungsgriff dient zum Bedienen, Halten und Führen der Motorsense.

### 12 Gashebelsperre

Die Gashebelsperre dient zum Entsperren des Gashebels.

### 13 Gashebel

Der Gashebel dient zum Beschleunigen des Motors.

### 14 Kombischieber

Der Kombischieber dient zum Starten, zum Betrieb und zum Abstellen des Motors.

### 15 Tragöse

Die Tragöse dient zum Einhängen des Tragsystems.

### 16 Rundumgriff

Der Rundumgriff dient zum Halten und Führen der Motorsense.

### 17 Schrittbegrenzer

Der Schrittbegrenzer begrenzt den Abstand zwischen dem Bein des Benutzers und einem Metall-Schneidwerkzeug.

### 18 Schaft

Der Schaft verbindet alle Bauteile.

### 19 Getriebegehäuse

Das Getriebegehäuse deckt das Getriebe ab.

### 20 Öffnung für den Steckdorn

Die Öffnung für den Steckdorn nimmt den Steckdorn auf.

### 21 Steckdorn

Der Steckdorn blockiert beim Anbau eines Schneidwerkzeugs die Welle.

### 22 Verschlusschraube

Die Verschlusschraube verschließt die Öffnung für das STIHL Getriebefett.

### # Leistungsschild mit Maschinenummer

### 3.2 Schutze und Schneidwerkzeuge

Die Schutze und Schneidwerkzeuge sind beispielhaft dargestellt. Kombinationen, die verwendet werden dürfen, sind in dieser Gebrauchsanleitung angegeben,  20.

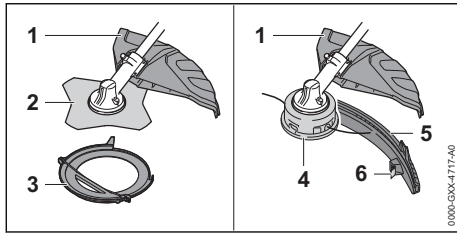

### 1 Universalschutz

Der Universalschutz schützt den Benutzer vor hochgeschleuderten Gegenständen und vor Kontakt mit dem Schneidwerkzeug.

### 2 Grasschneideblatt

Das Grasschneideblatt schneidet Gras und Unkraut.

### 3 Transportschutz

Der Transportschutz schützt vor Kontakt mit Metall-Schneidwerkzeugen.

### 4 Mähkopf

Der Mähkopf hält die Mähfäden.

### 5 Schürze

Die Schürze erweitert den Universalschutz für die Verwendung mit einem Mähkopf.

### 6 Ablängmesser

Das Ablängmesser kürzt die Mähfäden während der Arbeit auf die richtige Länge.

## 3.3 Symbole

Die Symbole können auf der Motorsense und dem Schutz sein und bedeuten Folgendes:



Dieses Symbol kennzeichnet den Kraftstofftank.



Dieses Symbol kennzeichnet die Kraftstoffhandpumpe.

**START** In dieser Position des Kombischiebers wird der Motor gestartet.

**I** In dieser Position des Kombischiebers wird der Motor betrieben.

**STOP-0** In dieser Position des Kombischiebers ist der Motor abgestellt.



In diese Richtung wird der Kombischieber gestellt, um den Motor abzustellen.



In dieser Position des Startklappenhebels wird der Motor gestartet.



In dieser Position des Startklappenhebels wird der Motor auf das Starten vorbereitet.



Dieses Symbol gibt die Drehrichtung des Schneidwerkzeugs an.

max Ø XXX Dieses Symbol gibt den maximalen Durchmesser des Schneidwerkzeugs in Millimeter an.



Dieses Symbol gibt die Nenndrehzahl des Schneidwerkzeugs an.

## 4 Sicherheitshinweise

### 4.1 Warnsymbole

#### 4.1.1 Warnsymbole

Die Warnsymbole auf der Motorsense bedeuten Folgendes:



Sicherheitshinweise und deren Maßnahmen beachten.



Gebrauchsanleitung lesen, verstehen und aufbewahren.



Schutzbrille, Gehörschutz und Schutzhelm tragen.



Schutzstiefel tragen.



Arbeitshandschuhe tragen.



Sicherheitshinweise zum Rückschlag und deren Maßnahmen beachten.



Sicherheitshinweise zu hochgeschleuderten Gegenständen und deren Maßnahmen beachten.

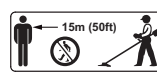

Sicherheitsabstand einhalten.



Heiße Oberfläche nicht berühren.

#### 4.1.2 Universalschutz und Schürze

##### Universalschutz

Die Warnsymbole auf dem Universalschutz bedeuten Folgendes:



Diesen Schutz ohne Schürze nicht für Mähköpfe verwenden.



Diesen Schutz für Grasschneideblätter verwenden.



Diesen Schutz für Dickichtmesser verwenden.



Diesen Schutz nicht für Häckselmesser verwenden.



Diesen Schutz nicht für Kreissägeblätter verwenden.

### Schürze

Die Warnsymbole auf der Schürze bedeuten Folgendes:



Den Universalschutz zusammen mit der Schürze und dem Ablängmesser für Mähköpfe verwenden.

## 4.2 Bestimmungsgemäße Verwendung

Die Motorsense STIHL FS 235 R dient für folgende Anwendungen:

- mit einem Mähkopf: Mähen von Gras
- mit einem Grasschneideblatt: Mähen von Gras und Unkraut

### ▲ WARNUNG

- Falls die Motorsense nicht bestimmungsgemäß verwendet wird, können Personen schwer verletzt oder getötet werden und Sachschaden kann entstehen.
  - ▶ Motorsense so verwenden, wie es in dieser Gebrauchsanleitung beschrieben ist.

## 4.3 Anforderungen an den Benutzer

### ▲ WARNUNG

- Benutzer ohne eine Unterweisung können die Gefahren der Motorsense nicht erkennen oder nicht einschätzen. Der Benutzer oder andere Personen können schwer verletzt oder getötet werden.



- ▶ Gebrauchsanleitung lesen, verstehen und aufbewahren.

- ▶ Falls die Motorsense an eine andere Person weitergegeben wird: Gebrauchsanleitung mitgeben.

- ▶ Sicherstellen, dass der Benutzer folgende Anforderungen erfüllt:
  - Der Benutzer ist ausgeruht.
  - Der Benutzer ist körperlich, sensorisch und geistig fähig, die Motorsense zu bedienen und damit zu arbeiten. Falls der Benutzer körperlich, sensorisch oder geistig eingeschränkt dazu fähig ist, darf der Benutzer nur unter Aufsicht oder nach Anweisung durch eine verantwortliche Person damit arbeiten.
  - Der Benutzer kann die Gefahren der Motorsense erkennen und einschätzen.
  - Der Benutzer ist volljährig oder der Benutzer wird entsprechend nationaler Regelungen unter Aufsicht in einem Beruf ausgebildet.
  - Der Benutzer hat eine Unterweisung von einem STIHL Fachhändler oder einer fachkundigen Person erhalten, bevor er das erste Mal mit der Motorsense arbeitet.
  - Der Benutzer ist nicht durch Alkohol, Medikamente oder Drogen beeinträchtigt.

- ▶ Falls Unklarheiten bestehen: Einen STIHL Fachhändler aufsuchen.
- Die Zündanlage der Motorsense erzeugt ein elektromagnetisches Feld. Das elektromagnetische Feld kann Herzschrittmacher beeinflussen. Der Benutzer kann schwer verletzt oder getötet werden.
  - ▶ Falls der Benutzer einen Herzschrittmacher trägt: Sicherstellen, dass der Herzschrittmacher nicht beeinflusst wird.

## 4.4 Bekleidung und Ausstattung

### ▲ WARNUNG

- Während der Arbeit können lange Haare in die Motorsense hineingezogen werden. Der Benutzer kann schwer verletzt werden.
  - ▶ Lange Haare so zusammenbinden und so sichern, dass sie sich oberhalb der Schultern befinden.
- Während der Arbeit können Gegenstände mit hoher Geschwindigkeit hochgeschleudert werden. Der Benutzer kann verletzt werden.



- ▶ Eine eng anliegende Schutzbrille tragen. Geeignete Schutzbrillen sind nach Norm EN 166 oder nach nationalen Vorschriften geprüft und mit der entsprechenden Kennzeichnung im Handel erhältlich.

- ▶ Einen Gesichtsschutz tragen.

- ▶ Eine lange Hose aus widerstandsfähigem Material tragen.
- Während der Arbeit entsteht Lärm. Lärm kann das Gehör schädigen.



- ▶ Einen Gehörschutz tragen.

- Herabfallende Gegenstände können zu Kopfverletzungen führen.



- ▶ Falls während der Arbeit Gegenstände herabfallen können: Einen Schutzhelm tragen.

- Während der Arbeit kann Staub aufgewirbelt werden. Eingeatmeter Staub kann die Gesundheit schädigen und allergische Reaktionen auslösen.

- ▶ Falls Staub aufgewirbelt wird: Eine Staubschutzmaske tragen.

- Ungeeignete Bekleidung kann sich in Holz, Gestrüpp und in der Motorsense verfangen. Benutzer ohne geeignete Bekleidung können schwer verletzt werden.

- ▶ Eng anliegende Bekleidung tragen.
- ▶ Schals und Schmuck ablegen.

- Während der Arbeit kann der Benutzer in Kontakt mit dem rotierenden Schneidwerkzeug kommen. Der Benutzer kann schwer verletzt werden.

- ▶ Schuhwerk aus widerstandsfähigem Material tragen.



- ▶ Falls ein Metall-Schneidwerkzeug verwendet wird: Stahlkappen tragen.

- ▶ Eine lange Hose aus widerstandsfähigem Material tragen.

- Beim Anbau und Abbau des Schneidwerkzeugs und während der Reinigung oder Wartung kann der Benutzer in Kontakt mit den scharfen Kanten des Schneidwerkzeugs oder des Ablängmessers kommen. Der Benutzer kann verletzt werden.



- ▶ Arbeitshandschuhe aus widerstandsfähigem Material tragen.

- Falls der Benutzer ungeeignetes Schuhwerk trägt, kann er ausrutschen. Der Benutzer kann verletzt werden.

- ▶ Festes, geschlossenes Schuhwerk mit griffiger Sohle tragen.

## 4.5 Arbeitsbereich und Umgebung

### ⚠ WARNUNG

- Unbeteiligte Personen, Kinder und Tiere können die Gefahren der Motorsense und hochgeschleuderter Gegenstände nicht erkennen und nicht einschätzen. Unbeteiligte Personen, Kinder und Tiere können schwer verletzt werden und Sachschaden kann entstehen.



- ▶ Unbeteiligte Personen, Kinder und Tiere im Umkreis von 15 m um den Arbeitsbereich fernhalten.

- ▶ Einen Abstand von 15 m zu Gegenständen einhalten.
- ▶ Motorsense nicht unbeaufsichtigt lassen.
- ▶ Sicherstellen, dass Kinder nicht mit der Motorsense spielen können.
- Wenn der Motor läuft, strömen heiße Abgase aus dem Schalldämpfer. Heiße Abgase können leicht entflammare Materialien entzünden und Brände auslösen.
  - ▶ Abgasstrahl von leicht entflammaren Materialien fernhalten.

## 4.6 Sicherheitsgerechter Zustand

### 4.6.1 Motorsense

Die Motorsense ist im sicherheitsgerechten Zustand, falls folgende Bedingungen erfüllt sind:

- Die Motorsense ist unbeschädigt.
- Es tritt kein Kraftstoff aus der Motorsense aus.
- Der Kraftstofftank-Verschluss ist verschlossen.
- Die Motorsense ist sauber.
- Die Bedienungselemente funktionieren und sind unverändert.
- Eine in dieser Gebrauchsanleitung angegebene Kombination aus Schneidwerkzeug und Schutz ist angebaut.
- Das Schneidwerkzeug und der Schutz sind richtig angebaut.
- Original STIHL Zubehör für diese Motorsense ist angebaut.
- Das Zubehör ist richtig angebaut.
- Alle zugänglichen Schrauben und Befestigungsteile sind fest angezogen.
- Das Schneidwerkzeug läuft im Leerlauf nicht mit.

### ⚠ WARNUNG

- In einem nicht sicherheitsgerechten Zustand können Bauteile nicht mehr richtig funktionieren, Sicherheitseinrichtungen außer Kraft gesetzt werden und Kraftstoff austreten. Personen können schwer verletzt oder getötet werden.

- ▶ Mit einer unbeschädigten Motorsense arbeiten.
- ▶ Falls Kraftstoff aus der Motorsense austritt: Nicht mit der Motorsense arbeiten und einen STIHL Fachhändler aufsuchen.
- ▶ Kraftstofftank-Verschluss schließen.
- ▶ Falls die Motorsense verschmutzt ist: Motorsense reinigen.
- ▶ Motorsense nicht verändern. Ausnahme: Anbau einer in dieser Gebrauchsanleitung angegebenen Kombination aus Schneidwerkzeug und Schutz.
- ▶ Falls die Bedienelemente nicht funktionieren: Nicht mit der Motorsense arbeiten.
- ▶ Original STIHL Zubehör für diese Motorsense anbauen.
- ▶ Schneidwerkzeug und Schutz so anbauen, wie es in dieser Gebrauchsanleitung beschrieben ist.
- ▶ Zubehör so anbauen, wie es in dieser Gebrauchsanleitung oder in der Gebrauchsanleitung des Zubehörs beschrieben ist.
- ▶ Lose Schrauben und Befestigungsteile fest anziehen.
- ▶ Falls das Schneidwerkzeug im Leerlauf mit läuft: Störungen beheben.
- ▶ Gegenstände nicht in die Öffnungen der Motorsense stecken.
- ▶ Abgenutzte oder beschädigte Hinweisschilder ersetzen.
- ▶ Falls Unklarheiten bestehen: Einen STIHL Fachhändler aufsuchen.

#### 4.6.2 Schutz

Der Schutz ist im sicherheitsgerechten Zustand, falls folgende Bedingungen erfüllt sind:

- Der Schutz ist unbeschädigt.
- Falls das Ablängmesser und die Schürze verwendet werden: Das Ablängmesser und die Schürze sind richtig angebaut.

### ▲ WARNUNG

- In einem nicht sicherheitsgerechten Zustand können Bauteile nicht mehr richtig funktionieren und Sicherheitseinrichtungen außer Kraft gesetzt werden. Der Benutzer kann schwer verletzt werden.
  - ▶ Mit einem unbeschädigten Schutz arbeiten.
  - ▶ Falls das Ablängmesser und die Schürze verwendet werden: Mit einem richtig angebauten Ablängmesser und einer richtig angebauten Schürze arbeiten.
  - ▶ Falls Unklarheiten bestehen: Einen STIHL Fachhändler aufsuchen.

#### 4.6.3 Mähkopf

Der Mähkopf ist im sicherheitsgerechten Zustand, falls folgende Bedingungen erfüllt sind:

- Der Mähkopf ist unbeschädigt.
- Der Mähkopf ist nicht blockiert.
- Der Mähkopf ist richtig angebaut und fest angezogen.
- Die Mähfäden sind richtig angebaut.
- Die Verschleißgrenzen sind nicht überschritten.

### ▲ WARNUNG

- In einem nicht sicherheitsgerechten Zustand können sich Teile des Mähkopfs oder der Mähfäden lösen und weggeschleudert werden. Personen können schwer verletzt werden.
  - ▶ Mit einem unbeschädigten Mähkopf arbeiten.
  - ▶ Mähfäden nicht durch Gegenstände aus Metall ersetzen.
  - ▶ Verschleißgrenzen beachten und einhalten.
  - ▶ Falls Unklarheiten bestehen: Einen STIHL Fachhändler aufsuchen.

#### 4.6.4 Metall-Schneidwerkzeug

Das Metall-Schneidwerkzeug ist im sicherheitsgerechten Zustand, falls folgende Bedingungen erfüllt sind:

- Das Metall-Schneidwerkzeug und die Anbauteile sind unbeschädigt.
- Das Metall-Schneidwerkzeug ist nicht verformt.
- Das Metall-Schneidwerkzeug ist richtig angebaut und fest angezogen.
- Das Metall-Schneidwerkzeug ist richtig geschärft.
- Das Metall-Schneidwerkzeug hat keinen Grat an den Schneidkanten.
- Die Verschleißgrenzen sind nicht überschritten.
- Falls ein nicht von STIHL gefertigtes Metall-Schneidwerkzeug verwendet wird darf dieses nicht schwerer, nicht dicker, nicht anders geformt, nicht qualitativ minderwertiger und im Durchmesser nicht größer als das größte von STIHL freigegebene Metall-Schneidwerkzeug sein.

### ▲ WARNUNG

- In einem nicht sicherheitsgerechten Zustand können sich Teile des Metall-Schneidwerkzeugs lösen und weggeschleudert werden. Personen können schwer verletzt werden.

- ▶ Mit einem unbeschädigten Metall-Schneidwerkzeug und unbeschädigten Anbauteilen arbeiten.
- ▶ Metall-Schneidwerkzeug richtig schärfen.
- ▶ Grate an den Schneidkanten entfernen.
- ▶ Metall-Schneidwerkzeug von einem STIHL Fachhändler auswuchten lassen.
- ▶ Verschleißgrenzen beachten und einhalten.
- ▶ Ein in dieser Gebrauchsanleitung angegebenes Metall-Schneidwerkzeug verwenden.
- ▶ Falls Unklarheiten bestehen: Einen STIHL Fachhändler aufsuchen.

## 4.7 Kraftstoff und Tanken

### **▲ WARNUNG**

- Der für diese Motorsense verwendete Kraftstoff besteht aus einem Gemisch aus Benzin und Zweitakt-Motoröl. Kraftstoff und Benzin sind hochentzündlich. Falls Kraftstoff oder Benzin in Kontakt mit offenem Feuer oder heißen Gegenständen kommen, können der Kraftstoff oder das Benzin Brände oder Explosionen auslösen. Personen können schwer verletzt oder getötet werden und Sachschaden kann entstehen.
  - ▶ Kraftstoff und Benzin vor Hitze und Feuer schützen.
  - ▶ Kraftstoff und Benzin nicht verschütten.
  - ▶ Falls Kraftstoff verschüttet wurde: Kraftstoff mit einem Tuch aufwischen und Motor erst versuchen zu starten, wenn alle Teile der Motorsense trocken sind.
  - ▶ Nicht rauchen.
  - ▶ In der Nähe von Feuer nicht tanken.
  - ▶ Vor dem Tanken Motor abstellen und abkühlen lassen.
  - ▶ Motor mindestens 3 m vom Ort des Tankens entfernt starten.
- Eingeatmete Kraftstoffdämpfe und Benzindämpfe können Personen vergiften.
  - ▶ Kraftstoffdämpfe und Benzindämpfe nicht einatmen.
  - ▶ An einem gut belüfteten Ort tanken.
- Während der Arbeit erwärmt sich die Motorsense. Der Kraftstoff dehnt sich aus und im Kraftstofftank kann Überdruck entstehen. Wenn der Kraftstofftank-Verschluss geöffnet wird, kann Kraftstoff herauspritzen. Der herausspritzende Kraftstoff kann sich entzünden. Der Benutzer kann schwer verletzt werden.
  - ▶ Zuerst Motorsense abkühlen lassen und dann Kraftstofftank-Verschluss öffnen.
- Kleidung, die in Kontakt mit Kraftstoff oder Benzin kommt, ist leichter entzündlich. Personen können schwer verletzt oder getötet werden und Sachschaden kann entstehen.
  - ▶ Falls Kleidung in Kontakt mit Kraftstoff oder Benzin kommt: Kleidung wechseln.
- Kraftstoff, Benzin und Zweitakt-Motoröl können die Umwelt gefährden.
  - ▶ Kraftstoff, Benzin und Zweitakt-Motoröl nicht verschütten.
  - ▶ Kraftstoff, Benzin und Zweitakt-Motoröl vorschriftsmäßig und umweltfreundlich entsorgen.
- Falls Kraftstoff, Benzin oder Zweitakt-Motoröl in Kontakt mit der Haut oder den Augen kommen, können die Haut oder die Augen gereizt werden.
  - ▶ Kontakt mit Kraftstoff, Benzin und Zweitakt-Motoröl vermeiden.
  - ▶ Falls Kontakt mit der Haut aufgetreten ist: Betroffene Hautstellen mit reichlich Wasser und Seife abwaschen.
  - ▶ Falls Kontakt mit den Augen aufgetreten ist: Augen mindestens 15 Minuten mit reichlich Wasser spülen und einen Arzt aufsuchen.
- Die Zündanlage der Motorsense erzeugt Funken. Funken können nach außen treten und in leicht brennbarer oder explosiver Umgebung Brände und Explosionen auslösen. Personen können schwer verletzt oder getötet werden und Sachschaden kann entstehen.
  - ▶ Zündkerzen verwenden, die in dieser Gebrauchsanleitung beschrieben sind.
  - ▶ Zündkerze eindrehen und fest anziehen.
  - ▶ Zündkerzenstecker fest aufdrücken.
- Falls die Motorsense mit einem Kraftstoff betankt wird, der aus ungeeignetem Benzin oder ungeeignetem Zweitakt-Motoröl gemischt wurde oder der ein falsches Mischungsverhältnis von Benzin und Zweitakt-Motoröl aufweist, kann die Motorsense beschädigt werden.
  - ▶ Kraftstoff so mischen, wie es in dieser Gebrauchsanleitung beschrieben ist.
- Wird Kraftstoff längere Zeit gelagert, kann sich das Gemisch aus Benzin und Zweitakt-Motoröl entmischen oder altern. Falls die Motorsense mit entmischem oder altem Kraftstoff betankt wird, kann die Motorsense beschädigt werden.
  - ▶ Bevor die Motorsense betankt wird: Kraftstoff durchmischen.
  - ▶ Gemisch aus Benzin und Zweitakt-Motoröl verwenden, das nicht älter als 30 Tage (STIHL MotoMix: 5 Jahre) ist.



## 4.8 Arbeiten

### ▲ WARNUNG

- Falls der Benutzer den Motor nicht richtig startet, kann der Benutzer die Kontrolle über die Motorsense verlieren. Der Benutzer kann schwer verletzt werden.
  - ▶ Motor so starten, wie es in dieser Gebrauchsanleitung beschrieben ist.
  - ▶ Falls das Schneidwerkzeug den Boden oder Gegenstände berührt: Motor nicht starten.
- Der Kombischieber steht beim Starten des Motors in der Position **START**. In der Position **START** ist die Motordrehzahl höher als die Leerlaufdrehzahl und das Schneidwerkzeug kann sich drehen, sobald der Motor läuft. Der Benutzer kann schwer verletzt werden.
  - ▶ Schneidwerkzeug nicht berühren.
  - ▶ Motor so starten, wie es in dieser Gebrauchsanleitung beschrieben ist.
- Der Benutzer kann in bestimmten Situationen nicht mehr konzentriert arbeiten. Der Benutzer kann die Kontrolle über die Motorsense verlieren, stolpern, fallen und schwer verletzt werden.
  - ▶ Ruhig und überlegt arbeiten.
  - ▶ Falls die Lichtverhältnisse und Sichtverhältnisse schlecht sind: Nicht mit der Motorsense arbeiten.
  - ▶ Motorsense alleine bedienen.
  - ▶ Schneidwerkzeug bodennah führen.
  - ▶ Auf Hindernisse achten.
  - ▶ Auf dem Boden stehend arbeiten und das Gleichgewicht halten.
  - ▶ Falls Ermüdungserscheinungen auftreten: Eine Arbeitspause einlegen.
- Wenn der Motor läuft, werden Abgase erzeugt. Eingeatmete Abgase können Personen vergiften.
  - ▶ Abgase nicht einatmen.
  - ▶ An einem gut belüfteten Ort mit der Motorsense arbeiten.
  - ▶ Falls Übelkeit, Kopfschmerzen, Sehstörungen, Hörstörungen oder Schwindel auftreten: Arbeit beenden und einen Arzt aufsuchen.
- Wenn der Benutzer einen Gehörschutz trägt und der Motor läuft, kann der Benutzer Geräusche eingeschränkt wahrnehmen und einschätzen.
  - ▶ Ruhig und überlegt arbeiten.
- Falls mit der Motorsense gearbeitet wird und der Kombischieber in der Position **START** steht, kann der Benutzer nicht kontrolliert mit

der Motorsense arbeiten. Der Benutzer kann schwer verletzt werden.

- ▶ Sicherstellen, dass der Kombischieber beim Arbeiten in der Position **I** steht.
- ▶ Motor so starten, wie es in dieser Gebrauchsanleitung beschrieben ist.
- Das sich drehende Schneidwerkzeug kann den Benutzer schneiden. Der Benutzer kann schwer verletzt werden.
  - ▶ Sich drehendes Schneidwerkzeug nicht berühren.
  - ▶ Falls das Schneidwerkzeug durch einen Gegenstand blockiert ist: Motor abstellen. Erst dann den Gegenstand beseitigen.
- Falls mit zu langen Mähfäden gearbeitet wird, kann die Motorsense beschädigt werden.
  - ▶ Einen passenden Schutz mit angebautem Ablängmesser verwenden.
- Falls das Schneidwerkzeug durch einen Gegenstand blockiert ist und dabei Gas gegeben wird, kann die Motorsense beschädigt werden.
  - ▶ Motor abstellen. Erst dann den Gegenstand beseitigen.
- Falls sich die Motorsense während der Arbeit verändert oder sich ungewohnt verhält, kann die Motorsense in einem nicht sicherheitsgerechten Zustand sein. Personen können schwer verletzt werden und Sachschaden kann entstehen.
  - ▶ Arbeit beenden und einen STIHL Fachhändler aufsuchen.
- Während der Arbeit können Vibrationen durch die Motorsense entstehen.
  - ▶ Handschuhe tragen.



- ▶ Arbeitspausen machen.
- ▶ Falls Anzeichen einer Durchblutungsstörung auftreten: Einen Arzt aufsuchen.
- Falls während der Arbeit das Schneidwerkzeug auf einen fremden Gegenstand trifft, kann dieser oder Teile davon mit hoher Geschwindigkeit hochgeschleudert werden. Personen können verletzt werden und Sachschaden kann entstehen.
  - ▶ Fremde Gegenstände aus dem Arbeitsbereich entfernen.
- Falls das sich drehende Schneidwerkzeug auf einen harten Gegenstand trifft, können Funken entstehen und das Schneidwerkzeug beschädigt werden. Funken können in leicht brennbare Umgebung Brände auslösen. Personen können schwer verletzt oder getötet werden und Sachschaden kann entstehen.

- ▶ Nicht in einer leicht brennbaren Umgebung arbeiten.
- ▶ Sicherstellen, dass das Schneidwerkzeug im sicherheitsgerechten Zustand ist.
- Wenn der Gashebel losgelassen wird, dreht sich das Schneidwerkzeug noch kurze Zeit weiter. Personen können schwer verletzt werden.
  - ▶ Warten, bis das Schneidwerkzeug sich nicht mehr dreht.
- In einer Gefahrensituation kann der Benutzer in Panik geraten und das Tragsystem nicht ablegen. Der Benutzer kann schwer verletzt werden.
  - ▶ Ablegen des Tragsystems üben.

## 4.9 Reaktionskräfte

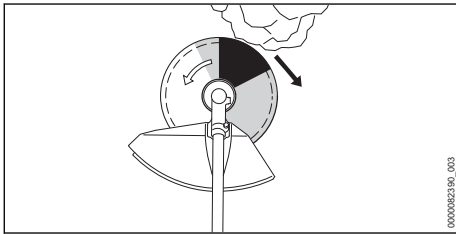

Ein Rückschlag kann durch folgende Ursache entstehen:

- Das sich drehende Metall-Schneidwerkzeug trifft im grau markierten Bereich oder im schwarz markierten Bereich auf einen harten Gegenstand und wird schnell abgebremst.
- Das sich drehende Metall-Schneidwerkzeug ist eingeklemmt.

Die größte Gefahr, dass ein Rückschlag entsteht, besteht im schwarz markierten Bereich.

### ▲ WARNUNG

- Durch diese Ursachen kann die Rotationsbewegung des Schneidwerkzeugs stark abgebremst oder gestoppt werden und das Schneidwerkzeug kann nach rechts oder in Richtung des Benutzers gestoßen werden (schwarzer Pfeil). Der Benutzer kann die Kontrolle über die Motorsense verlieren. Personen können schwer verletzt oder getötet werden.
  - ▶ Motorsense mit beiden Händen festhalten.
  - ▶ So arbeiten, wie es in dieser Gebrauchsanleitung beschrieben ist.
  - ▶ Nicht mit dem schwarz markierten Bereich arbeiten.

- ▶ Eine in dieser Gebrauchsanleitung angegebene Kombination aus Schneidwerkzeug, Schutz und Tragsystem verwenden.
- ▶ Metall-Schneidwerkzeug richtig schärfen.
- ▶ Mit Vollgas arbeiten.

## 4.10 Transportieren

### ▲ WARNUNG

- Während der Arbeit kann das Getriebegehäuse heiß werden. Der Benutzer kann sich verbrennen.
  - ▶ Heißes Getriebegehäuse nicht berühren.
- Während des Transports kann die Motorsense umkippen oder sich bewegen. Personen können verletzt werden und Sachschaden kann entstehen.
  - ▶ Motor abstellen.
  - ▶ Falls ein Metall-Schneidwerkzeug angebaut ist: Transportschutz anbauen.
  - ▶ Motorsense mit Spanngurten, Riemen oder einem Netz so sichern, dass sie nicht umkippen und sich nicht bewegen kann.
- Nachdem der Motor gelaufen ist, können der Schalldämpfer und der Motor heiß sein. Der Benutzer kann sich verbrennen.
  - ▶ Motorsense so am Schaft tragen, dass das Schneidwerkzeug nach vorne zeigt und die Motorsense ausbalanciert ist.

## 4.11 Aufbewahren

### ▲ WARNUNG

- Kinder können die Gefahren der Motorsense nicht erkennen und nicht einschätzen. Kinder können schwer verletzt werden.
  - ▶ Motor abstellen.
  - ▶ Falls ein Metall-Schneidwerkzeug angebaut ist: Transportschutz anbauen.
  - ▶ Motorsense außerhalb der Reichweite von Kindern aufbewahren.
  - ▶ Die Motorsense in einer stabilen und gegen Herunterfallen gesicherten Position aufbewahren.
- Die elektrischen Kontakte an der Motorsense und metallische Bauteile können durch Feuchtigkeit korrodieren. Die Motorsense kann beschädigt werden.
  - ▶ Motorsense sauber und trocken aufbewahren.

## 4.12 Reinigen, Warten und Reparieren

### ⚠️ WARNUNG

- Falls während der Reinigung, Wartung oder Reparatur der Motor läuft, kann das Schneidwerkzeug unbeabsichtigt anlaufen. Personen können schwer verletzt werden und Sachschaden kann entstehen.
  - ▶ Motor abstellen.
- Nachdem der Motor gelaufen ist, können der Schalldämpfer und der Motor heiß sein. Personen können sich verbrennen.
  - ▶ Warten, bis der Schalldämpfer und der Motor abgekühlt sind.
- Während der Arbeit kann das Getriebegehäuse heiß werden. Der Benutzer kann sich verbrennen.



- ▶ Heißes Getriebegehäuse nicht berühren.

- Scharfe Reinigungsmittel, das Reinigen mit einem Wasserstrahl oder spitzen Gegenständen können die Motorsense, den Schutz oder das Schneidwerkzeug beschädigen. Falls die Motorsense, der Schutz oder das Schneidwerkzeug nicht richtig gereinigt werden, können Bauteile nicht mehr richtig funktionieren und Sicherheitseinrichtungen außer Kraft gesetzt werden. Personen können schwer verletzt werden.
  - ▶ Motorsense, Schutz und Schneidwerkzeug so reinigen, wie es in dieser Gebrauchsanleitung beschrieben ist.
- Falls die Motorsense, der Schutz oder das Schneidwerkzeug nicht so gewartet oder repariert wird, wie es in dieser Gebrauchsanleitung beschrieben ist, können Bauteile nicht mehr richtig funktionieren und Sicherheitseinrichtungen außer Kraft gesetzt werden. Personen können schwer verletzt oder getötet werden.
  - ▶ Motorsense und Schutz so warten oder reparieren, wie es in dieser Gebrauchsanleitung beschrieben ist.
  - ▶ Schneidwerkzeug so warten, wie es in der Gebrauchsanleitung des verwendeten Schneidwerkzeugs oder auf der Verpackung des verwendeten Schneidwerkzeugs beschrieben ist.
- Während der Reinigung oder Wartung der Schneidwerkzeuge kann der Benutzer sich an scharfen Schneidkanten schneiden. Der Benutzer kann verletzt werden.



- ▶ Arbeitshandschuhe aus widerstandsfähigem Material tragen.

## 5 Motorsense einsatzbereit machen

### 5.1 Motorsense einsatzbereit machen

Vor jedem Arbeitsbeginn müssen folgende Schritte durchgeführt werden:

- ▶ Sicherstellen, dass sich folgende Bauteile im sicherheitsgerechten Zustand befinden:
  - Motorsense, 4.6.1.
  - Schutz, 4.6.2.
  - Mähkopf oder Metall-Schneidwerkzeug, 4.6.3 oder 4.6.4.
- ▶ Motorsense reinigen, 15.1.
- ▶ Tragöse anbauen, 6.1.
- ▶ Rundumgriff anbauen, 6.2.
- ▶ Kombination aus Schneidwerkzeug, Schutz und Tragsystem auswählen, 20.
- ▶ Schutz anbauen, 6.4.1.
- ▶ Falls ein Universalschutz zusammen mit einem Mähkopf verwendet wird: Schürze und Ablängmesser anbauen, 6.5.1.
- ▶ Falls ein Metallschneidwerkzeug verwendet wird: Rundumgriff mit Schrittbegrenzer anbauen, 6.3.
- ▶ Mähkopf oder Metallschneidwerkzeug anbauen, 6.6.1 oder 6.7.1.
- ▶ Motorsense betanken, 8.2.
- ▶ Tragsystem anlegen und einstellen, 7.1.
- ▶ Rundumgriff einstellen, 7.2.
- ▶ Motorsense ausbalancieren, 7.3.
- ▶ Bedienungselemente prüfen, 10.1.
- ▶ Falls die Schritte nicht durchgeführt werden können: Motorsense nicht verwenden und einen STIHL Fachhändler aufsuchen.

## 6 Motorsense zusammenbauen

### 6.1 Tragöse anbauen

- ▶ Motor abstellen.

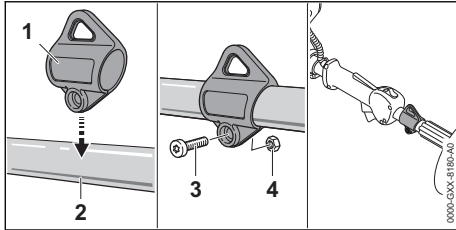

- ▶ Tragöse (1) am Schaft (2) ansetzen und auf den Schaft (2) drücken.
- ▶ Mutter (4) einsetzen.
- ▶ Schraube (3) eindrehen und fest anziehen.

Die Tragöse muss nicht wieder abgebaut werden.

## 6.2 Rundumgriff anbauen

- ▶ Motor abstellen.

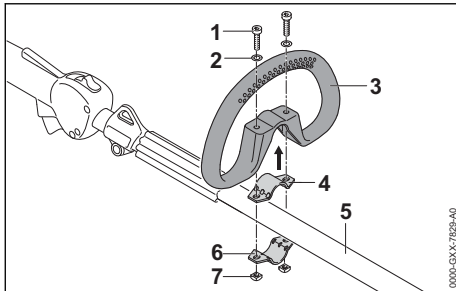

- ▶ Schelle (4) in den Rundumgriff (3) legen.
- ▶ Rundumgriff (3) zusammen mit der Schelle (4) auf den Schaft (5) setzen.
- ▶ Scheiben (2) auf die Schrauben (1) setzen.
- ▶ Schelle (6) gegen den Schaft (5) drücken.
- ▶ Schrauben (1) durch die Bohrungen im Rundumgriff (3) und in den Schellen (4 und 6) führen.
- ▶ Muttern (7) aufdrehen und fest anziehen.

## 6.3 Rundumgriff mit Schrittbegrenzer anbauen

- ▶ Motor abstellen.

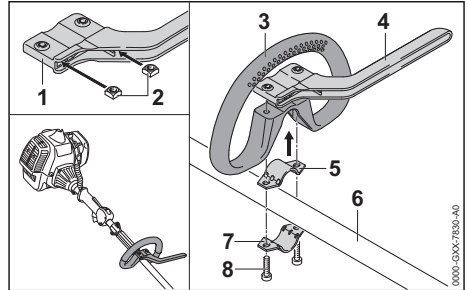

- ▶ Muttern (2) so in den Schrittbegrenzer (1) stecken, dass die Bohrungen fluchten.
- ▶ Schelle (5) in den Rundumgriff (3) legen.
- ▶ Rundumgriff (3) zusammen mit der Schelle (5) und dem Schrittbegrenzer (4) auf den Schaft (6) setzen.
- ▶ Schelle (7) gegen den Schaft (6) drücken.
- ▶ Schrauben (8) eindrehen und fest anziehen.

## 6.4 Schutz anbauen und abbauen

### 6.4.1 Schutz anbauen

- ▶ Motor abstellen.

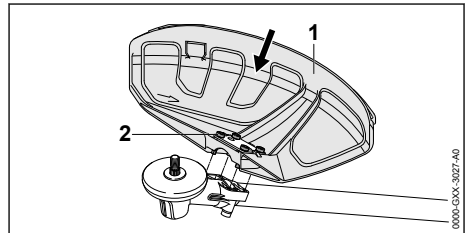

- ▶ Schutz (1) bis zum Anschlag in die Führungen am Getriebegehäuse schieben.
- ▶ Schrauben (2) eindrehen und fest anziehen.

### 6.4.2 Schutz abbauen

- ▶ Motor abstellen.
- ▶ Schrauben herausdrehen.
- ▶ Schutz abnehmen.

## 6.5 Schürze anbauen und abbauen

### 6.5.1 Schürze anbauen

- ▶ Motor abstellen.

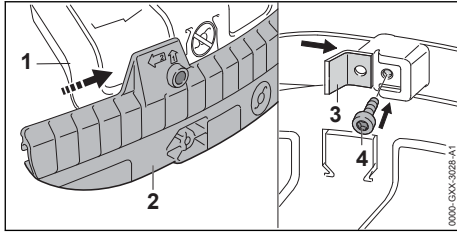

- ▶ Führungsnut der Schürze (2) auf die Leiste des Universalschutzes (1) schieben, bis sie hörbar einrastet.
- ▶ Ablängmesser (3) in die Führungsnut der Schürze (2) schieben.
- ▶ Schraube (4) eindrehen und fest anziehen.

### 6.5.2 Schürze abbauen

- ▶ Motor abstellen.

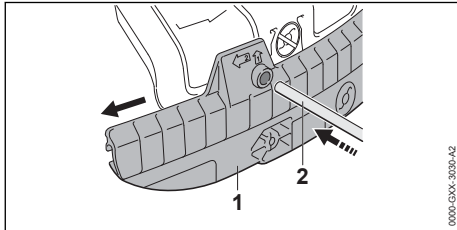

- ▶ Steckdorn (2) in die Bohrung der Schürze (1) stecken.
- ▶ Schürze (1) mit dem Steckdorn (2) abziehen.

Das Ablängmesser an der Schürze (1) muss nicht wieder abgebaut werden.

## 6.6 Mähkopf anbauen und abbauen

### 6.6.1 Mähkopf anbauen

- ▶ Motor abstellen.

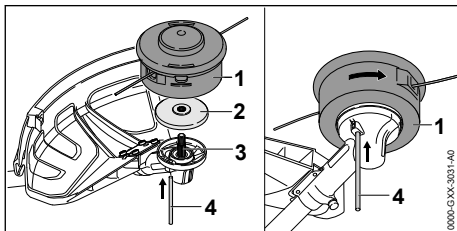

- ▶ Druckscheibe (2) so auf die Welle (3) legen, dass der kleinere Durchmesser nach oben zeigt.
- ▶ Mähkopf (1) auf die Welle (3) setzen und von Hand gegen den Uhrzeigersinn drehen.
- ▶ Steckdorn (4) bis zum Anschlag in die Bohrung drücken und gedrückt halten.

- ▶ Mähkopf (1) solange gegen den Uhrzeigersinn drehen, bis der Steckdorn (4) einrastet. Die Welle (3) ist blockiert.
- ▶ Mähkopf (1) von Hand fest anziehen.
- ▶ Steckdorn (4) abziehen.

### 6.6.2 Mähkopf abbauen

- ▶ Motor abstellen.
- ▶ Steckdorn bis zum Anschlag in die Bohrung drücken und gedrückt halten.
- ▶ Mähkopf solange drehen, bis der Steckdorn einrastet. Die Welle ist blockiert.
- ▶ Mähkopf im Uhrzeigersinn herausdrehen.
- ▶ Druckteller abnehmen.
- ▶ Steckdorn abziehen.

## 6.7 Metall-Schneidwerkzeug anbauen und abbauen

### 6.7.1 Metall-Schneidwerkzeug anbauen

- ▶ Motor abstellen.

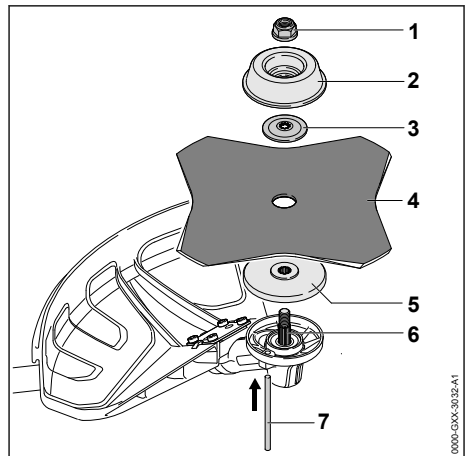

- ▶ Druckteller (5) so auf die Welle (6) legen, dass der kleinere Durchmesser nach oben zeigt.
- ▶ Metall-Schneidwerkzeug (4) auf den Druckteller (5) legen. Falls ein Grasschneideblatt mit mehr als 4 Schneiden verwendet wird: Schneidkanten so ausrichten, dass sie in die gleiche Richtung zeigen, wie der Pfeil für die Drehrichtung auf dem Schutz.
- ▶ Druckscheibe (3) so auf das Metall-Schneidwerkzeug (4) legen, dass die Wölbung nach oben zeigt.
- ▶ Laufschalen (2) so auf die Druckscheibe (3) legen, dass die geschlossene Seite nach oben zeigt.

- ▶ Steckdorn (7) bis zum Anschlag in die Bohrung drücken und gedrückt halten.
- ▶ Metall-Schneidwerkzeug (4) solange gegen den Uhrzeigersinn drehen, bis der Steckdorn (7) einrastet.  
Die Welle (6) ist blockiert.
- ▶ Mutter (1) gegen den Uhrzeigersinn aufdrehen und fest anziehen.
- ▶ Steckdorn (7) abziehen.

### 6.7.2 Metall-Schneidwerkzeug abbauen

- ▶ Motor abstellen.
- ▶ Steckdorn bis zum Anschlag in die Bohrung drücken und gedrückt halten.
- ▶ Metall-Schneidwerkzeug solange im Uhrzeigersinn drehen, bis der Steckdorn einrastet.  
Die Welle ist blockiert.
- ▶ Mutter im Uhrzeigersinn abdrehen.
- ▶ Befestigungsteile, Metall-Schneidwerkzeug und Druckteller abnehmen.
- ▶ Steckdorn abziehen.

## 7 Motorsense für den Benutzer einstellen

### 7.1 Tragsystem anlegen und einstellen

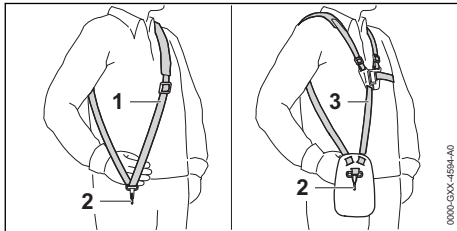

- ▶ Einschultergurt (1) oder Doppelschultergurt (3) aufsetzen.
- ▶ Einschultergurt (1) oder Doppelschultergurt (3) so einstellen, dass sich der Karabinerhaken (2) etwa eine Handbreite unterhalb der rechten Hüfte befindet.

### 7.2 Rundumgriff ausrichten und einstellen

Der Rundumgriff kann abhängig von der Anwendung und der Körpergröße des Benutzers in verschiedene Positionen eingestellt werden.

- ▶ Motor abstellen.

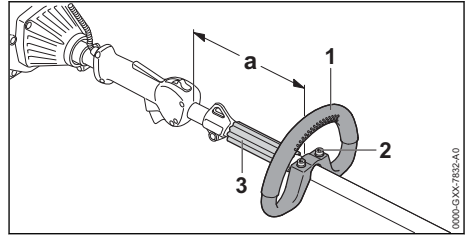

- ▶ Schrauben (2) lösen.
- ▶ Rundumgriff (1) so in die gewünschte Position verschieben, dass folgende Bedingungen erfüllt sind:
  - Der Abstandhalter (3) passt zwischen den Rundumgriff (1) und die Tragöse.
  - Der Abstand (a) beträgt maximal 20 cm.
- ▶ Schrauben (2) so fest anziehen, dass der Rundumgriff (1) nicht mehr um den Schaft gedreht werden kann.

### 7.3 Motorsense ausbalancieren

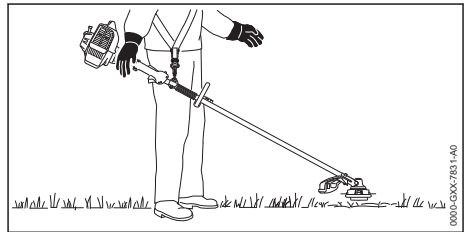

Das Schneidwerkzeug muss leicht auf dem Boden aufliegen.

- ▶ Motor abstellen.

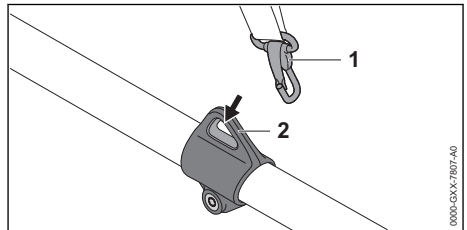

- ▶ Tragöse (2) in den Karabinerhaken (1) einhängen.
- ▶ Motorsense auspendeln lassen.

- ▶ Falls die Lage des Schneidwerkzeugs im ausgependelten Zustand angepasst werden muss:

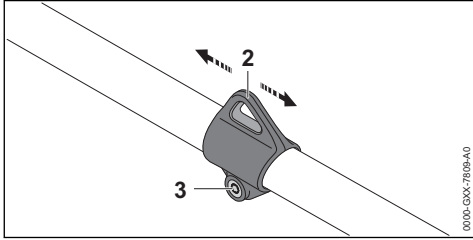

- ▶ Schraube (3) lösen.
- ▶ Tragöse (2) so auf dem Schaft verschieben, dass die richtige Lage im ausgependelten Zustand erreicht wird.
- ▶ Schraube (3) fest anziehen.

## 8 Kraftstoff mischen und Motorsense betanken

### 8.1 Kraftstoff mischen



Zu diesem Kapitel ist ein Video verfügbar.



[www.stihl.com/sxpweh](http://www.stihl.com/sxpweh)

Der für diese Motorsense notwendige Kraftstoff besteht aus einem Gemisch aus Benzin und Zweitakt-Motoröl, im Mischungsverhältnis 1:50.

STIHL empfiehlt den fertig gemischten Kraftstoff STIHL MotoMix.

Falls Kraftstoff selbst gemischt wird, darf nur ein STIHL Zweitakt-Motoröl oder ein anderes Hochleistungs-Motoröl der Klassen JASO FB, JASO FC, JASO FD, ISO-L-EGB, ISO-L-EGC oder ISO-L-EGD verwendet werden.

STIHL schreibt das Zweitakt-Motoröl STIHL HP Ultra oder ein gleichwertiges Hochleistungs-Motoröl vor, um die Emissionsgrenzwerte über die Maschinenlebensdauer gewährleisten zu können.

- ▶ Sicherstellen, dass die Oktanzahl des Benzins mindestens 90 ROZ beträgt und der Alkoholanteil des Benzins nicht höher als 10 % (für Brasilien: 27 %) ist.
- ▶ Sicherstellen, dass das verwendete Zweitakt-Motoröl die Anforderungen erfüllt.
- ▶ Abhängig von der gewünschten Menge an Kraftstoff, die richtigen Mengen an Zweitakt-Motoröl und Benzin im Mischungsverhältnis

1:50 ermitteln. Beispiele für Kraftstoff-Mischungen:

- 20 ml Zweitakt-Motoröl, 1 l Benzin
- 60 ml Zweitakt-Motoröl, 3 l Benzin
- 100 ml Zweitakt-Motoröl, 5 l Benzin

- ▶ Zuerst Zweitakt-Motoröl, dann Benzin in einen sauberen, für Kraftstoff zugelassenen Kanister einfüllen.
- ▶ Kraftstoff durchmischen.

### 8.2 Motorsense betanken

- ▶ Motor abstellen.
- ▶ Motorsense so auf eine ebene Fläche legen, dass der Kraftstofftank-Verschluss nach oben zeigt.
- ▶ Bereich um den Kraftstofftank-Verschluss mit einem feuchten Tuch reinigen.

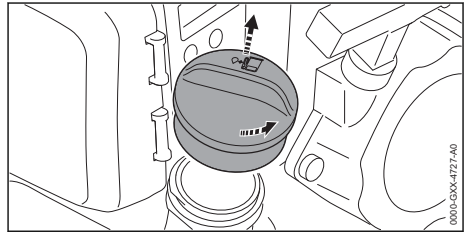

- ▶ Kraftstofftank-Verschluss so lange gegen den Uhrzeigersinn drehen, bis der Kraftstofftank-Verschluss abgenommen werden kann.
- ▶ Kraftstofftank-Verschluss abnehmen.

#### HINWEIS

- Kraftstoff kann sich unter Einwirkung von Licht, Sonneneinstrahlung und extremen Temperaturen schneller entmischen oder altern. Falls entmischter oder alter Kraftstoff getankt wird, kann die Motorsense beschädigt werden.
  - ▶ Kraftstoff durchmischen.
  - ▶ Kraftstoff, der länger als 30 Tage (STIHL MotoMix: 5 Jahre) aufbewahrt wurde, nicht tanken.
- ▶ Kraftstoff so einfüllen, dass kein Kraftstoff verschüttet wird und mindestens 15 mm bis zum Rand des Kraftstofftanks frei bleiben.

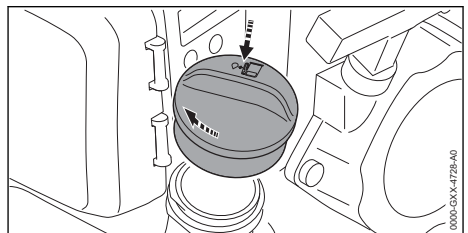



- ▶ Kraftstofftank-Verschluss auf den Kraftstofftank setzen.
- ▶ Kraftstofftank-Verschluss im Uhrzeigersinn drehen und von Hand fest anziehen. Der Kraftstofftank ist verschlossen.

## 9 Motor starten und abstellen

### 9.1 Richtigen Startvorgang auswählen

#### Wann muss der Motor auf das Starten vorbereitet werden?

Der Motor muss auf das Starten vorbereitet werden, falls eine der folgenden Bedingungen erfüllt ist:

- Der Motor hat Umgebungstemperatur.
- Der Motor ging beim ersten Beschleunigen nach dem Starten aus.
- Der Motor ging aus, weil der Kraftstofftank leer war.
- ▶ Motor auf das Starten vorbereiten,  9.2 und anschließend Motor starten,  9.3.

#### Wann kann der Motor direkt gestartet werden?

Der Motor kann direkt gestartet werden, falls der Motor mindestens 1 Minute gelaufen ist und nur für eine kurze Arbeitsunterbrechung abgestellt wurde.

- ▶ Motor starten,  9.3.

### 9.2 Motor auf das Starten vorbereiten

- ▶ Richtigen Startvorgang auswählen.
- ▶ Motorsense so auf einen ebenen Untergrund legen, dass das Schneidwerkzeug nicht den Boden und keine Gegenstände berührt.
- ▶ Transportschutz abbauen.

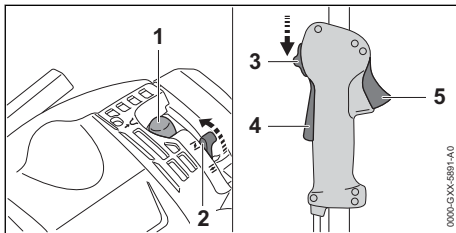

- ▶ Kraftstoffhandpumpe (1) mindestens 5 Mal drücken.
- ▶ Startklappenhebel (2) in die Position  stellen.
- ▶ Gashebelsperre (4) drücken und gedrückt halten.
- ▶ Gashebel (5) drücken und gedrückt halten.

- ▶ Kombischieber (3) in die Position **START** stellen und halten.
- ▶ Gashebel (5) und Gashebelsperre (4) loslassen. Der Kombischieber (3) rastet in der Position **START** ein.

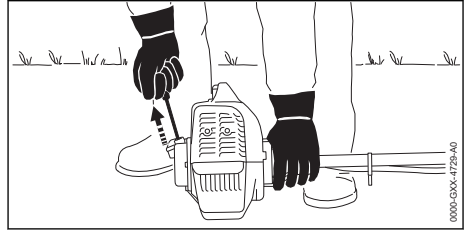

- ▶ Motorsense mit der linken Hand am Motor auf den Boden drücken.
- ▶ Anwerfgriff mit der rechten Hand langsam bis zum spürbaren Widerstand herausziehen.
- ▶ So lange den Anwerfgriff schnell herausziehen und zurückführen, bis der Motor einmalig zündet und ausgeht.
- ▶ Falls der Motor nicht ausgeht: Startklappenhebel in die Position  stellen, damit der Motor nicht absäuft. Der Motor geht aus.

### 9.3 Motor starten

- ▶ Richtigen Startvorgang auswählen.
- ▶ Motorsense so auf einen ebenen Untergrund legen, dass das Schneidwerkzeug nicht den Boden und keine Gegenstände berührt.
- ▶ Transportschutz abbauen.

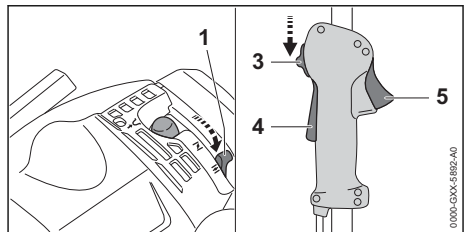

- ▶ Startklappenhebel (1) in die Position  stellen.
- ▶ Gashebelsperre (4) drücken und gedrückt halten.
- ▶ Gashebel (5) drücken und gedrückt halten.
- ▶ Kombischieber (3) in die Position **START** stellen und halten.
- ▶ Gashebel (5) und Gashebelsperre (4) loslassen. Der Kombischieber (3) rastet in der Position **START** ein.



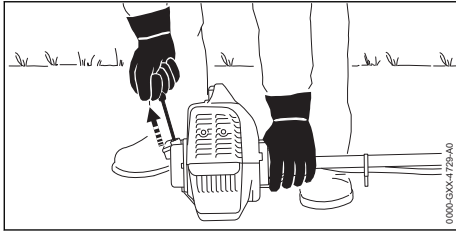

### HINWEIS

- Falls die Motorsense mit dem Fuß oder Knie auf den Boden gedrückt wird, kann die Motorsense beschädigt werden.
  - ▶ Motorsense mit der linken Hand auf den Boden drücken. Nicht auf den Schaft stehen oder knien.
- ▶ Motorsense mit der linken Hand auf den Boden drücken.
- ▶ Anwerfgriff mit der rechten Hand langsam bis zum spürbaren Widerstand herausziehen.
- ▶ So lange den Anwerfgriff schnell herausziehen und zurückführen, bis der Motor läuft.
- ▶ Gashebel (5) kurz drücken. Der Kombischieber (3) springt in die Position **I**. Der Motor läuft im Leerlauf.
- ▶ Falls das Schneidwerkzeug im Leerlauf mitläuft: Störungen beheben. Der Leerlauf ist nicht richtig eingestellt.
- ▶ Falls der Motor nicht startet: Motor auf das Starten vorbereiten und anschließend erneut versuchen den Motor zu starten.

## 9.4 Motor abstellen

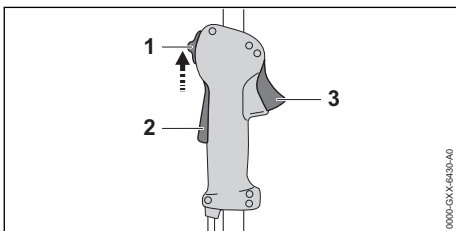

- ▶ Gashebel (3) und Gashebelsperre (2) loslassen. Das Schneidwerkzeug bewegt sich nicht mehr.
- ▶ Kombischieber (1) in die Position **STOP-0** stellen. Der Motor geht aus.
- ▶ Falls der Motor nicht ausgeht:
  - ▶ Startklappenhebel in die Position **I** stellen und Gashebel (3) drücken.

Der Motor geht aus.

- ▶ Motorsense nicht verwenden und einen STIHL Fachhändler aufsuchen. Der Kombischieber ist defekt.

## 10 Motorsense prüfen

### 10.1 Bedienungselemente prüfen

#### Gashebelsperre und Gashebel

- ▶ Motor abstellen.
- ▶ Versuchen, den Gashebel zu drücken, ohne die Gashebelsperre zu drücken.
- ▶ Falls sich der Gashebel drücken lässt: Motorsense nicht verwenden und einen STIHL Fachhändler aufsuchen. Die Gashebelsperre ist defekt.
- ▶ Gashebelsperre drücken und gedrückt halten.
- ▶ Gashebel drücken.
- ▶ Gashebel und Gashebelsperre loslassen.
- ▶ Falls der Gashebel oder die Gashebelsperre schwergängig sind oder nicht in die Ausgangsposition zurückfedern: Motorsense nicht verwenden und einen STIHL Fachhändler aufsuchen. Der Gashebel oder die Gashebelsperre ist defekt.

#### Gaszugeinstellung

- ▶ Motor starten.
- ▶ Gashebel drücken, ohne die Gashebelsperre zu drücken.
- ▶ Falls der Motor beschleunigt: Gaszug einstellen. Der Gaszug ist nicht richtig eingestellt.

#### Motor abstellen

- ▶ Motor starten.
- ▶ Kombischieber in die Position **STOP-0** stellen. Der Motor geht aus.
- ▶ Falls der Motor nicht ausgeht:
  - ▶ Startklappenhebel in die Position **I** stellen und Gashebel drücken. Der Motor geht aus.
  - ▶ Motorsense nicht verwenden und einen STIHL Fachhändler aufsuchen. Der Kombischieber ist defekt.

## 11 Mit der Motorsense arbeiten

### 11.1 Vergasereinstellung für Arbeiten in großer Höhe anpassen

Falls mit der Motorsense in großer Höhe gearbeitet wird, kann die Motorsense nicht mehr die

optimale Leistung haben. Die Vergasereinstellung kann so angepasst werden, dass die Motorsense wieder die optimale Leistung hat.

- ▶ Motor starten.
- ▶ Motor ca. 1 Minute lang mit Gasstößen aufwärmen.

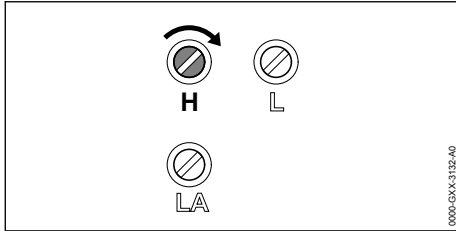

### HINWEIS

- Wenn mit der Motorsense wieder in geringerer Höhe gearbeitet wird, kann der Motor überhitzen.
  - ▶ Standardeinstellung durchführen.
- ▶ Hauptstellschraube H solange im Uhrzeigersinn drehen, bis die Motorsense beim Arbeiten wieder die optimale Leistung hat.

## 11.2 Motorsense halten und führen

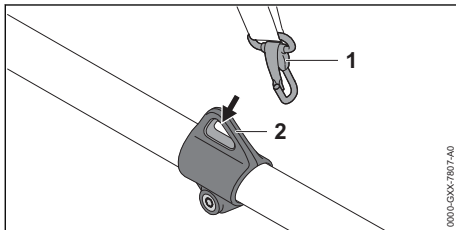

- ▶ Tragöse (2) in den Karabinerhaken (1) einhängen

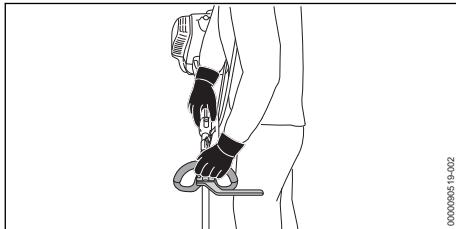

- ▶ Motorsense mit der rechten Hand am Bedienungsgriff so festhalten, dass der Daumen den Bedienungsgriff umschließt.
- ▶ Motorsense mit der linken Hand am Rundumgriff so festhalten, dass der Daumen den Rundumgriff umschließt.

## 11.3 Mähen

Der Abstand des Schneidwerkzeugs vom Boden bestimmt die Schnitthöhe.

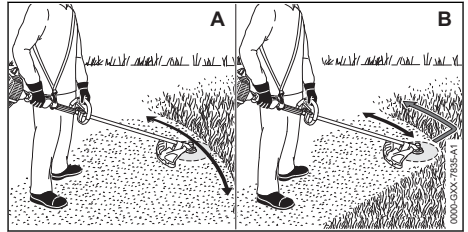

### Mähen mit einem Mähkopf (A)

- ▶ Motorsense gleichmäßig hin und her bewegen.
- ▶ Langsam und kontrolliert vorwärts gehen.

### Mähen mit einem Grasschneideblatt (B)

- ▶ Mit dem linken Bereich des Metall-Schneidwerkzeugs mähen.
- ▶ Langsam und kontrolliert vorwärts gehen.

## 11.4 Mähfäden nachstellen

### 11.4.1 Mähfäden an Mähköpfen AutoCut nachstellen

- ▶ Sich drehenden Mähkopf kurz auf dem Boden auftippen.

Es werden ungefähr 30 mm nachgestellt. Das Ablängmesser im Schutz längt die Mähfäden automatisch auf die richtige Länge ab.

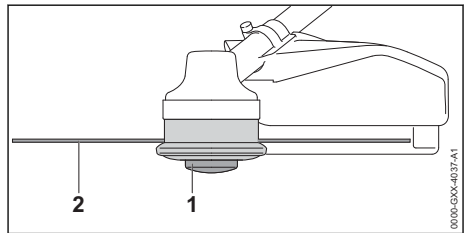

Falls die Mähfäden kürzer als 25 mm sind, können sie nicht automatisch nachgestellt werden.

- ▶ Motor abstellen.
  - ▶ Spuleneinsatz (1) am Mähkopf drücken und gedrückt halten.
  - ▶ Mähfäden (2) von Hand herausziehen.
  - ▶ Falls die Mähfäden (2) nicht mehr herausgezogen werden können: Spuleneinsatz (1) oder Mähfäden (2) ersetzen.
- Der Spuleneinsatz ist leer.

### 11.4.2 Mähfäden an Mähköpfen SuperCut nachstellen

Die Mähfäden werden automatisch nachgestellt. Das Ablängmesser im Schutz längt die Mähfäden automatisch auf die richtige Länge ab.

Falls die Mähfäden kürzer als 40 mm sind, können sie nicht automatisch nachgestellt werden.

- ▶ Motor abstellen.
- ▶ Mähfäden von Hand herausziehen.
- ▶ Falls die Mähfäden nicht mehr herausgezogen werden können: Mähfäden ersetzen. Der Spuleneinsatz ist leer.

## 12 Nach dem Arbeiten

### 12.1 Nach dem Arbeiten

- ▶ Motor abstellen.
- ▶ Motorsense abkühlen lassen.
- ▶ Falls die Motorsense nass ist: Motorsense trocknen lassen.
- ▶ Motorsense reinigen.
- ▶ Schutz reinigen.
- ▶ Schneidwerkzeug reinigen.
- ▶ Falls ein Metall-Schneidwerkzeug angebaut ist: Passenden Transportschutz anbauen.

## 13 Transportieren

### 13.1 Motorsense transportieren

- ▶ Motor abstellen.
- ▶ Falls ein Metall-Schneidwerkzeug angebaut ist: Passenden Transportschutz anbauen.

#### Motorsense tragen

- ▶ Motorsense so am Schaft tragen, dass das Schneidwerkzeug nach hinten zeigt und die Motorsense ausbalanciert ist.

#### Motorsense in einem Fahrzeug transportieren

- ▶ Motorsense so sichern, dass die Motorsense nicht umkippen und sich nicht bewegen kann.

## 14 Aufbewahren

### 14.1 Motorsense aufbewahren

- ▶ Motor abstellen.
- ▶ Falls ein Metall-Schneidwerkzeug angebaut ist: Passenden Transportschutz anbauen.
- ▶ Motorsense so aufbewahren, dass folgende Bedingungen erfüllt sind:
  - Die Motorsense kann nicht umkippen und sich nicht bewegen.
  - Die Motorsense ist außerhalb der Reichweite von Kindern.
  - Die Motorsense ist sauber und trocken.

- Die Motorsense ist in einer stabilen und gegen Herunterfallen gesicherten Position.
- ▶ Falls die Motorsense länger als 30 Tage aufbewahrt wird:
  - ▶ Schneidwerkzeug abbauen.
  - ▶ Kraftstofftank-Verschluss öffnen.
  - ▶ Kraftstofftank entleeren.
  - ▶ Kraftstofftank verschließen.
  - ▶ Falls eine Kraftstoffhandpumpe vorhanden ist: Kraftstoffhandpumpe mindestens 5 mal drücken.
  - ▶ Motor starten und den Motor so lange im Leerlauf laufen lassen, bis der Motor ausgeht.

## 15 Reinigen

### 15.1 Motorsense reinigen

- ▶ Motor abstellen.
- ▶ Motorsense abkühlen lassen.
- ▶ Motorsense mit einem feuchten Tuch oder STIHL Harzlöser reinigen.
- ▶ Lüftungsschlitze mit einem Pinsel reinigen.

### 15.2 Schutz und Schneidwerkzeug reinigen

- ▶ Motor abstellen.
- ▶ Schutz und Schneidwerkzeug mit einem feuchten Tuch oder einer weichen Bürste reinigen.

## 16 Warten

### 16.1 Wartungsintervalle

Wartungsintervalle sind abhängig von den Umgebungsbedingungen und den Arbeitsbedingungen. STIHL empfiehlt folgende Wartungsintervalle:

#### Alle 25 Betriebsstunden

- ▶ Getriebe schmieren.

#### Alle 100 Betriebsstunden

- ▶ Zündkerze ersetzen.

#### Monatlich

- ▶ Kraftstofftank von einem STIHL Fachhändler reinigen lassen.
- ▶ Saugkopf im Kraftstofftank von einem STIHL Fachhändler reinigen lassen.

#### Jährlich

- ▶ Saugkopf im Kraftstofftank von einem STIHL Fachhändler ersetzen lassen.

## 16.2 Getriebe schmieren

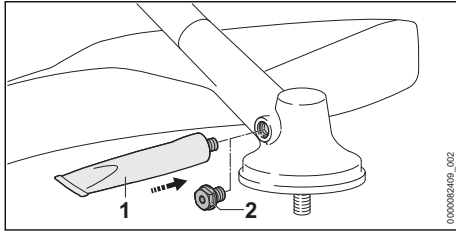

- ▶ Verschlusschraube (2) herausdrehen.
- ▶ Falls kein Fett an der Verschlusschraube (2) sichtbar ist:
  - ▶ Tube „STIHL Getriebefett“ (1) einschrauben.
  - ▶ 5 g STIHL Getriebefett in das Getriebegehäuse drücken.
  - ▶ Tube „STIHL Getriebefett“ (1) herausdrehen.
  - ▶ Verschlusschraube (2) eindrehen und fest anziehen.
  - ▶ Motorsense 1 Minute lang ohne Last betreiben.

Das STIHL Getriebefett verteilt sich gleichmäßig.

## 16.3 Metall-Schneidwerkzeug schärfen und auswuchten

Es erfordert viel Übung, Metall-Schneidwerkzeuge richtig zu schärfen und auszuwuchten.

STIHL empfiehlt, Metall-Schneidwerkzeuge von einem STIHL Fachhändler schärfen und auswuchten zu lassen.

- ▶ Metall-Schneidwerkzeug so schärfen, wie es in der Gebrauchsanleitung und Verpackung des verwendeten Schneidwerkzeugs beschrieben ist.

## 17 Reparieren

### 17.1 Motorsense und Schneidwerkzeug reparieren

Der Benutzer kann die Motorsense und das Schneidwerkzeug nicht selbst reparieren.

- ▶ Falls die Motorsense oder das Schneidwerkzeug beschädigt sind: Motorsense oder Schneidwerkzeug nicht verwenden und einen STIHL Fachhändler aufsuchen.

## 18 Störungen beheben

### 18.1 Störungen der Motorsense beheben

Die meisten Störungen haben die gleichen Ursachen.

- ▶ Folgende Maßnahmen durchführen:
  - ▶ Luftfilter ersetzen.
  - ▶ Zündkerze reinigen oder ersetzen.
  - ▶ Standardeinstellung durchführen.
  - ▶ Leerlauf einstellen.
  - ▶ Vergasereinstellung für Arbeiten in großer Höhe anpassen.
- ▶ Falls die Störung weiterhin besteht: Maßnahmen aus der folgenden Tabelle durchführen.

Störung	Ursache	Abhilfe
Der Motor lässt sich nicht starten.	Im Kraftstofftank ist nicht genügend Kraftstoff.	▶ Kraftstoff mischen und Motorsense betanken.
	Der Motor ist abge-soffen.	▶ Verbrennungsraum lüften.
	Der Vergaser ist zu heiß.	▶ Motorsense abkühlen lassen. ▶ Bevor der Motor gestartet wird: Kraftstoffhandpumpe mindestens 10 Mal drücken.
	Der Vergaser ist ver-eist.	▶ Motorsense auf +10 °C erwärmen lassen.
Der Motor läuft im Leerlauf unregelmäßig.	Der Vergaser ist ver-eist.	▶ Motorsense auf +10 °C erwärmen lassen.
Der Motor geht im Leerlauf aus.	Der Vergaser ist ver-eist.	▶ Motorsense auf +10 °C erwärmen lassen.

## 18.2 Luftfilter ersetzen

Der Luftfilter kann nicht gereinigt werden. Falls die Motorleistung nachlässt oder der Luftfilter beschädigt ist, muss der Luftfilter ersetzt werden.

- ▶ Motor abstellen.
- ▶ Startklappenhebel in die Position  stellen.

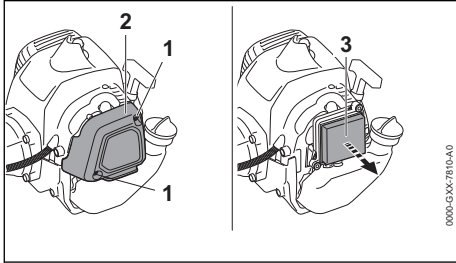

- ▶ Schrauben (1) herausdrehen und den Filterdeckel (2) abnehmen.
- ▶ Bereich um den Luftfilter (3) mit einem feuchten Tuch oder einem Pinsel reinigen.
- ▶ Luftfilter (3) herausnehmen.

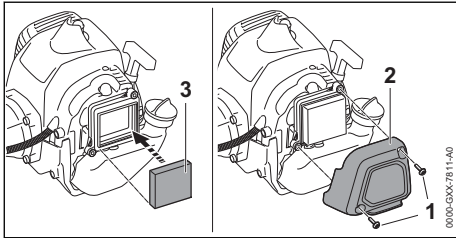

- ▶ Neuen Luftfilter (3) einsetzen.
- ▶ Filterdeckel (2) aufsetzen.
- ▶ Schrauben (1) eindrehen und fest anziehen.

## 18.3 Zündkerze reinigen

- ▶ Motor abstellen.
- ▶ Motorsense abkühlen lassen.

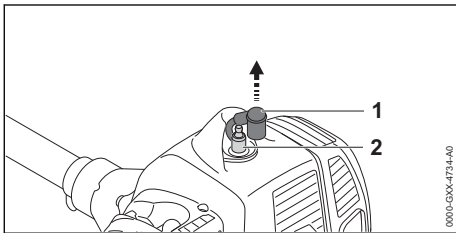

- ▶ Zündkerzenstecker (1) abziehen.
- ▶ Falls der Bereich um die Zündkerze (2) verschmutzt ist: Den Bereich um die Zündkerze (2) mit einem Tuch reinigen.
- ▶ Zündkerze (2) herausdrehen.
- ▶ Zündkerze (2) mit einem Tuch reinigen.

- ▶ Falls die Zündkerze (2) korrodiert ist: Zündkerze (2) ersetzen.
- ▶ Zündkerze (2) eindrehen und fest anziehen.
- ▶ Zündkerzenstecker (1) fest aufdrücken.

## 18.4 Standardeinstellung durchführen

- ▶ Motor abstellen.

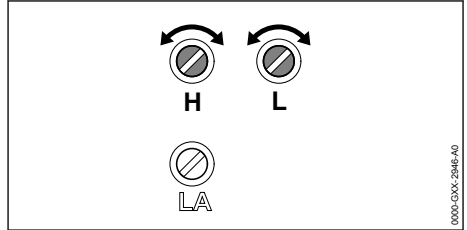

- ▶ Hauptstellschraube H gegen den Uhrzeigersinn bis zum Anschlag drehen.
- ▶ Leerlaufstellschraube L im Uhrzeigersinn bis zum Anschlag drehen.
- ▶ Leerlaufstellschraube L 3/4 Umdrehung gegen den Uhrzeigersinn drehen.

## 18.5 Leerlauf einstellen

- ▶ Standardeinstellung durchführen.
- ▶ Motor starten.
- ▶ Motor ca. 1 Minute lang mit Gasstößen aufwärmen.

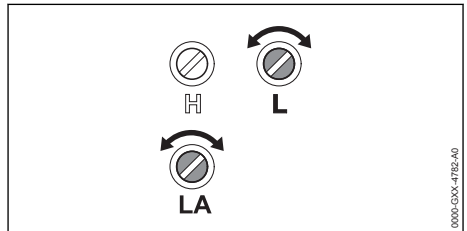

### Der Motor geht im Leerlauf aus

- ▶ Leerlaufanschlagschraube LA im Uhrzeigersinn drehen, bis das Schneidwerkzeug beginnt sich mitzudrehen.
- ▶ Leerlaufanschlagschraube LA 1 Umdrehung gegen den Uhrzeigersinn drehen.

### Der Motor läuft im Leerlauf unruhig oder beschleunigt schlecht

- ▶ Leerlaufstellschraube L im Uhrzeigersinn oder gegen den Uhrzeigersinn drehen, bis der Motor gleichmäßig läuft und gut beschleunigt.

### Das Schneidwerkzeug dreht sich im Leerlauf dauerhaft mit

- ▶ Leerlaufanschlagschraube LA gegen den Uhrzeigersinn drehen, bis das Schneidwerkzeug stehen bleibt.
- ▶ Leerlaufanschlagschraube LA 1 Umdrehung gegen den Uhrzeigersinn drehen.

## 18.6 Verbrennungsraum lüften

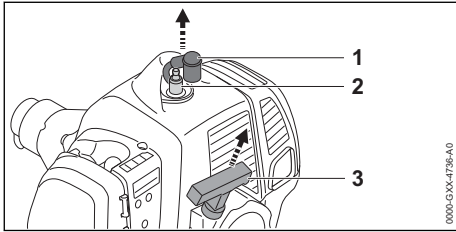

- ▶ Zündkerzenstecker (1) abziehen.
- ▶ Zündkerze (2) herausdrehen.
- ▶ Zündkerze (2) trocknen.

### ! WARNUNG

- Wenn bei abgezogenem Zündkerzenstecker der Anwerfgriff herausgezogen wird, können Funken nach außen treten. Funken können in leicht brennbarer oder explosiver Umgebung Brände und Explosionen auslösen. Personen können schwer verletzt oder getötet werden und Sachschaden kann entstehen.

- ▶ Kombischieber in die Position **STOP-0** stellen, bevor der Anwerfgriff herausgezogen wird.

- ▶ Kombischieber in die Position **STOP-0** stellen.
- ▶ Anwerfgriff (3) mehrmals herausziehen und zurückführen. Der Verbrennungsraum ist gelüftet.
- ▶ Zündkerze (2) eindrehen und fest anziehen.
- ▶ Zündkerzenstecker (1) fest aufdrücken.

## 18.7 Gaszug einstellen

- ▶ Motor starten.

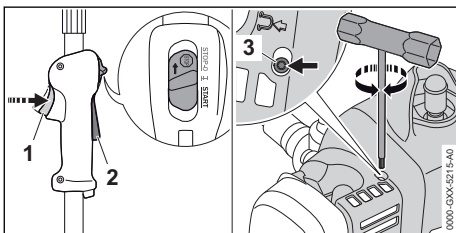

- ▶ Gashebel (1) drücken, ohne die Gashebelstange (2) zu drücken.
- ▶ Falls der Motor beschleunigt: Gashebel (1) gedrückt halten und die Schraube (3) so lange gegen den Uhrzeigersinn drehen, bis die Motordrehzahl nicht mehr hörbar abfällt. Der Gaszug war zu stark gespannt.
- ▶ Gashebel (1) drücken und gedrückt halten, ohne die Gashebelstange (2) zu drücken.
- ▶ Schraube (3) so lange im Uhrzeigersinn drehen, bis der Motor beschleunigt.
- ▶ Schraube (3) 1,5 Umdrehungen gegen den Uhrzeigersinn drehen. Der Motor läuft im Leerlauf und der Gaszug ist richtig eingestellt.
- ▶ Motor abstellen.

## 19 Technische Daten

### 19.1 Motorsense STIHL FS 235 R

- Hubraum: 36,3 cm<sup>3</sup>
- Leistung nach ISO 8893: 1,55 kW (2,1 PS) bei 9000 1/min
- Leerlaufdrehzahl: 2800 1/min
- Maximale Drehzahl der Abtriebswelle: 7900 1/min
- Zulässige Zündkerzen: Bosch WSR 6 F von STIHL
- Elektrodenabstand der Zündkerze: 0,5 mm
- Gewicht bei leerem Kraftstofftank, ohne Schneidwerkzeug und Schutz: 6,5 kg
- Länge ohne Schneidwerkzeug: 1807 mm
- Maximaler Inhalt des Kraftstofftanks: 810 cm<sup>3</sup> (0,81 l)

### 19.2 Schallwerte und Vibrationswerte

Der K-Wert für die Schalldruckpegel beträgt 2 dB(A). Der K-Wert für die Schalleistungspegel beträgt 2 dB(A). Der K-Wert für die Vibrationswerte beträgt 2 m/s<sup>2</sup>.

#### Verwendung mit einem Mähkopf

- Schalldruckpegel  $L_{peq}$  gemessen nach ISO 22868: 99 dB(A).
- Schalleistungspegel  $L_{weq}$  gemessen nach ISO 22868: 108 dB(A).
- Vibrationswert  $a_{hv, eq}$  gemessen nach ISO 22867:
  - Bedienungsgriff: 6,5 m/s<sup>2</sup>.
  - Linker Handgriff: 6,8 m/s<sup>2</sup>.

#### Verwendung mit einem Metall-Schneidwerkzeug

- Schalldruckpegel  $L_{peq}$  gemessen nach ISO 22868: 99 dB(A).

- Schallleistungspegel  $L_{\text{weq}}$  gemessen nach ISO 22868: 108 dB(A).
- Vibrationswert  $a_{\text{hv, eq}}$  gemessen nach ISO 22867:
  - Bedienungsgriff: 5,8 m/s<sup>2</sup>.
  - Linker Handgriff: 5,0 m/s<sup>2</sup>.

Informationen zur Erfüllung der Arbeitgeberrichtlinie Vibration 2002/44/EG sind unter [www.stihl.com/vib](http://www.stihl.com/vib) angegeben.

## 19.3 REACH

REACH bezeichnet eine EG-Verordnung zur Registrierung, Bewertung und Zulassung von Chemikalien.

Informationen zur Erfüllung der REACH Verordnung sind unter [www.stihl.com/reach](http://www.stihl.com/reach) angegeben.

## 19.4 Abgas-Emissionswert

Der im EU-Typgenehmigungsverfahren gemessene CO<sub>2</sub>-Wert ist unter [www.stihl.com/co2](http://www.stihl.com/co2) in den produktspezifischen Technischen Daten angegeben.

Der gemessene CO<sub>2</sub>-Wert wurde an einem repräsentativen Motor nach einem genormten Prüfverfahren unter Laborbedingungen ermittelt und stellt keine ausdrückliche oder implizite Garantie der Leistung eines bestimmten Motors dar.

Durch die in dieser Gebrauchsanleitung beschriebene bestimmungsgemäße Verwendung und Wartung werden die geltenden Anforderungen an die Abgas-Emissionen erfüllt. Bei Veränderungen am Motor erlischt die Betriebserlaubnis.

# 20 Kombinationen aus Schneidwerkzeugen, Schutzen und Tragsystemen

## 20.1 Kombinationen aus Schneidwerkzeugen, Schutzen und Tragsystemen

Schneidwerkzeug	Schutz	Schrittbegrenzer	Tragsystem
<ul style="list-style-type: none"> <li>– Mähkopf AutoCut C 26-2</li> <li>– Mähkopf AutoCut 27-2</li> <li>– Mähkopf AutoCut 36-2</li> <li>– Mähkopf PolyCut 18-2</li> <li>– Mähkopf PolyCut 28-2</li> <li>– Mähkopf TrimCut 32-2</li> </ul>	<ul style="list-style-type: none"> <li>– Universalschutz zusammen mit der Schürze und dem Ablängmesser</li> </ul>	<ul style="list-style-type: none"> <li>– optional</li> </ul>	<ul style="list-style-type: none"> <li>– Einschultergurt</li> <li>– Doppelschultergurt mit Schnelllöseeinrichtung</li> </ul>
<ul style="list-style-type: none"> <li>– Grasschneideblatt 230-8 (Ø 230 mm)</li> </ul>	<ul style="list-style-type: none"> <li>– Universalschutz ohne Schürze</li> </ul>	<ul style="list-style-type: none"> <li>– vorgeschrieben</li> </ul>	<ul style="list-style-type: none"> <li>– Einschultergurt</li> <li>– Doppelschultergurt mit Schnelllöseeinrichtung</li> </ul>

## 21 Ersatzteile und Zubehör

### 21.1 Ersatzteile und Zubehör

**STIHL**  Diese Symbole kennzeichnen original STIHL Ersatzteile und original STIHL Zubehör.

STIHL empfiehlt, original STIHL Ersatzteile und original STIHL Zubehör zu verwenden.

Ersatzteile und Zubehör anderer Hersteller können durch STIHL hinsichtlich Zuverlässigkeit, Sicherheit und Eignung trotz laufender Marktbeobachtung nicht beurteilt werden und STIHL kann für deren Einsatz auch nicht einstehen.

Original STIHL Ersatzteile und original STIHL Zubehör sind bei einem STIHL Fachhändler erhältlich.

## 22 Entsorgen

### 22.1 Motorsense entsorgen

Informationen zur Entsorgung sind bei der örtlichen Verwaltung oder bei einem STIHL Fachhändler erhältlich.

Eine unsachgemäße Entsorgung kann die Gesundheit schädigen und die Umwelt belasten.

- ▶ STIHL Produkte einschließlich Verpackung gemäß den örtlichen Vorschriften einer geeigneten Sammelstelle für Wiederverwertung zuführen.
- ▶ Nicht mit dem Hausmüll entsorgen.

## 23 EU-Konformitätserklärung

### 23.1 Motorsense STIHL FS 235 R

ANDREAS STIHL AG & Co. KG  
Badstraße 115  
D-71336 Waiblingen

## Deutschland

explique en responsabilité exclusive,

- Bauart: Motorsense
- Fabrikmarke: STIHL
- Typ: FS 235 R
- Serienidentifizierung: 4151

den einschlägigen Bestimmungen der Richtlinien 2011/65/EU, 2006/42/EG, 2014/30/EU und 2000/14/EG entspricht und in Übereinstimmung mit den jeweils zum Produktionsdatum gültigen Versionen der folgenden Normen entwickelt und gefertigt worden ist: EN ISO 11806-1, EN 55012, EN 61000-6-1.

Zur Ermittlung des gemessenen und des garantierten Schalleistungspegels wurde nach Richtlinie 2000/14/EG, Anhang VIII verfahren.

- Gemessener Schalleistungspegel: 111 dB(A)
- Garantierter Schalleistungspegel: 113 dB(A)

Die Technischen Unterlagen sind bei der Produktionszulassung der ANDREAS STIHL AG & Co. KG aufbewahrt.

Das Baujahr, das Herstellungsland und die Maschinenummer sind auf der Motorsense angegeben.

Waiblingen, 01.08.2022

ANDREAS STIHL AG & Co. KG

i. v. 

Robert Olma, Vice President, Regulatory Affairs & Global Governmental Relations

## 24 Adressen

### STIHL Hauptverwaltung

ANDREAS STIHL AG & Co. KG  
Postfach 1771  
D-71307 Waiblingen

### STIHL Vertriebsgesellschaften

#### DEUTSCHLAND

STIHL Vertriebszentrale AG & Co. KG  
Robert-Bosch-Straße 13  
64807 Dieburg  
Telefon: +49 6071 3055358

#### ÖSTERREICH

STIHL Ges.m.b.H.  
Fachmarktstraße 7  
2334 Vösendorf  
Telefon: +43 1 86596370

## SCHWEIZ

STIHL Vertriebs AG  
Isenrietstraße 4  
8617 Mönchaltorf  
Telefon: +41 44 9493030

## Table des matières

1	Préface.....	24
2	Informations concernant la présente Notice d'emploi.....	25
3	Vue d'ensemble.....	25
4	Prescriptions de sécurité.....	27
5	Préparatifs avant l'utilisateur de la débroussailleuse.....	34
6	Assemblage de la débroussailleuse.....	35
7	Réglage de la débroussailleuse selon l'utilisateur.....	37
8	Composition du mélange et ravitaillement en carburant de la débroussailleuse.....	38
9	Mise en route et arrêt du moteur.....	39
10	Contrôle de la débroussailleuse.....	41
11	Travail avec la débroussailleuse.....	41
12	Après le travail.....	43
13	Transport.....	43
14	Rangement.....	43
15	Nettoyage.....	43
16	Maintenance.....	43
17	Réparation.....	44
18	Dépannage.....	44
19	Caractéristiques techniques.....	46
20	Combinaisons d'outils de coupe, de capots protecteurs et de systèmes de portage.....	47
21	Pièces de rechange et accessoires.....	48
22	Mise au rebut.....	48
23	Déclaration de conformité UE.....	48
24	Adresses.....	48

## 1 Préface

Chère cliente, cher client,

Nous vous remercions d'avoir choisi un produit STIHL. Dans le développement et la fabrication de nos produits, nous mettons tout en œuvre pour garantir une excellente qualité répondant aux besoins de nos clients. Nos produits se distinguent par une grande fiabilité, même en cas de sollicitations extrêmes.

STIHL garantit également la plus haute qualité au niveau du service après-vente. Nos revendeurs spécialisés fournissent des conseils compétents, aident nos clients à se familiariser avec



nos produits et assurent une assistance technique complète.

STIHL se déclare résolument en faveur d'un développement durable et d'une gestion responsable de la nature. La présente Notice d'emploi vous aidera à utiliser votre produit STIHL en toute sécurité et dans le respect de l'environnement, pendant toute sa longue durée de vie.

Nous vous remercions de votre confiance et vous souhaitons beaucoup de plaisir avec votre produit STIHL.

*N. Stihl*

Dr. Nikolas Stihl

**IMPORTANT ! LIRE CETTE NOTICE AVANT D'UTILISER CE PRODUIT ET LA CONSERVER PRÉCIEUSEMENT.**

## 2 Informations concernant la présente Notice d'emploi

### 2.1 Documents applicables

Les prescriptions de sécurité locales doivent être respectées.

- ▶ En plus de la présente Notice d'emploi, il faut lire, bien comprendre et conserver les documents suivants :
  - Notice d'emploi et textes de l'emballage de l'outil de coupe employé

### 2.2 Marquage des avertissements dans le texte



#### AVERTISSEMENT

- Attire l'attention sur des dangers qui peuvent causer des blessures graves, voire mortelles.
  - ▶ Les mesures indiquées peuvent éviter des blessures graves, voire mortelles.

#### AVIS

- Attire l'attention sur des dangers pouvant causer des dégâts matériels.
  - ▶ Les mesures indiquées peuvent éviter des dégâts matériels.

### 2.3 Symboles employés dans le texte



Ce symbole renvoie à un chapitre de la présente Notice d'emploi.

## 3 Vue d'ensemble

### 3.1 Débroussailleuse

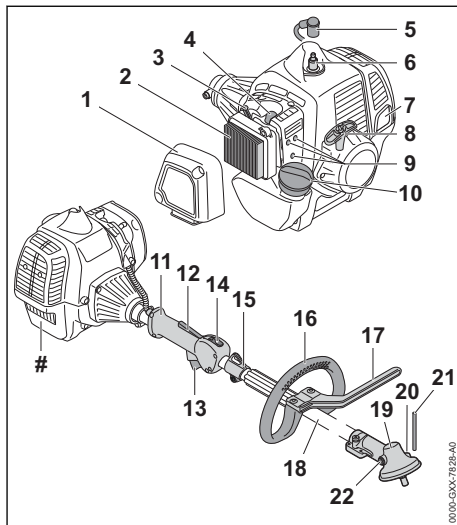

- 1 Couvercle de filtre**  
Le couvercle de filtre recouvre le filtre à air.
- 2 Filtre à air**  
Le filtre à air filtre l'air aspiré par le moteur.
- 3 Levier du volet de starter**  
Le levier du volet de starter sert à la mise en route du moteur.
- 4 Pompe d'amorçage manuelle**  
La pompe d'amorçage manuelle facilite la mise en route du moteur.
- 5 Contact de câble d'allumage sur la bougie**  
Le contact de câble d'allumage relie le câble d'allumage avec la bougie.
- 6 Bougie**  
La bougie allume le mélange carburé dans le moteur.
- 7 Silencieux**  
Le silencieux réduit les émissions sonores de la débroussailleuse.
- 8 Poignée de lancement**  
La poignée de lancement sert au lancement du moteur.
- 9 Vis de réglage du carburateur**  
Les vis de réglage du carburateur permettent le réglage du carburateur.
- 10 Bouchon du réservoir à carburant**  
Le bouchon du réservoir à carburant ferme le réservoir à carburant.

**11 Poignée de commande**

La poignée de commande sert à commander, tenir et mener la débroussailleuse.

**12 Blocage de gâchette d'accélérateur**

Le blocage de gâchette d'accélérateur permet de débloquer la gâchette d'accélérateur.

**13 Gâchette d'accélérateur**

La gâchette d'accélérateur permet d'accélérer le moteur.

**14 Curseur combiné**

Le curseur combiné permet la mise en route du moteur, le fonctionnement normal et l'arrêt du moteur.

**15 Anneau de suspension**

L'anneau de suspension est prévu pour l'accrochage du système de portage.

**16 Poignée circulaire**

La poignée circulaire sert à tenir et mener la débroussailleuse.

**17 Protection**

La protection permet de garder la distance de sécurité entre la jambe de l'utilisateur et un outil de coupe métallique.

**18 Tube**

Le tube relie les différents composants.

**19 Carter de réducteur**

Le carter de réducteur recouvre le réducteur.

**20 Trou pour mandrin de calage**

Trou prévu pour l'introduction du mandrin de calage.

**21 Mandrin de calage**

Le mandrin de calage permet de bloquer l'arbre pour le montage d'un outil de coupe.

**22 Bouchon fileté**

Le bouchon fileté obture l'orifice d'introduction de la graisse à réducteur STIHL.

**# Plaque signalétique avec numéro de machine****3.2 Capots protecteurs et outils de coupe**

Les illustrations des capots protecteurs et des outils de coupe sont données à titre d'exemples. Les combinaisons autorisées sont indiquées dans la présente Notice d'emploi,  20.

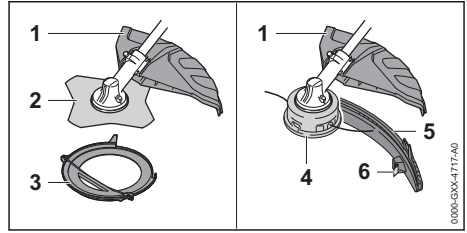
**1 Capot protecteur universel**

Le capot protecteur universel protège l'utilisateur contre les objets projetés et contre le risque de contact avec l'outil de coupe.

**2 Couteau à herbe**

Le couteau à herbe coupe l'herbe et la mauvaise herbe.

**3 Protecteur de transport**

Le protecteur de transport protège contre le risque de contact avec les outils de coupe métalliques.

**4 Tête faucheuse**

La tête faucheuse porte les fils de coupe.

**5 Tablier**

Le tablier complète le capot protecteur universel pour permettre son utilisation avec une tête faucheuse.

**6 Couteau rogneur**

Au cours du travail, le couteau rogneur rogne les fils de coupe de telle sorte qu'ils ne dépassent pas la longueur correcte.

**3.3 Symboles**

Les symboles d'avertissement qui peuvent être appliqués sur la débroussailleuse et sur le capot protecteur ont les significations suivantes :



Ce symbole repère le réservoir à carburant.



Ce symbole repère la pompe d'amorçage manuelle.

**START** Position du curseur combiné pour la mise en route du moteur.



Position du curseur combiné pour le fonctionnement normal du moteur.

**STOP-0** Position du curseur combiné pour l'arrêt du moteur.



C'est dans ce sens qu'il faut actionner le curseur combiné pour arrêter le moteur.



Position du levier du volet de starter pour la mise en route du moteur.



Position du levier du volet de starter pour préparer la mise en route du moteur.

 Ce symbole indique le sens de rotation de l'outil de coupe.

max Ø XXX Ce symbole indique le diamètre maximal de l'outil de coupe en millimètres.

 Ce symbole indique la vitesse nominale de l'outil de coupe.

## 4 Prescriptions de sécurité

### 4.1 Symboles d'avertissement

#### 4.1.1 Symboles d'avertissement

Les symboles d'avertissement appliqués sur la débroussailleuse ont les significations suivantes :

 Respecter les Prescriptions de sécurité et les mesures à prendre.

 Il est nécessaire de lire, de bien comprendre et de conserver précieusement la Notice d'emploi.

 Porter des lunettes de protection, une protection auditive et un casque de protection.

 Porter des chaussures de protection.

 Porter des gants de travail.

 Respecter les consignes de sécurité concernant le rebond et les mesures à prendre.

 Respecter les consignes de sécurité concernant la projection d'objets et les mesures à prendre.

 Respecter la distance de sécurité indiquée.

 Ne pas toucher la surface très chaude.

#### 4.1.2 Capot protecteur universel et tablier

##### Capot protecteur universel

Les symboles d'avertissement appliqués sur le capot protecteur universel ont les significations suivantes :

 Ne pas utiliser ce capot protecteur sans tablier pour des têtes faucheuses.

 Utiliser ce capot protecteur pour des couteaux à herbe.

 Utiliser ce capot protecteur pour des couteaux à taillis.

 Ne pas utiliser ce capot protecteur pour des couteaux de broyage.

 Ne pas utiliser ce capot protecteur pour des scies circulaires.

##### Tablier

Les symboles d'avertissement appliqués sur le tablier ont les significations suivantes :

 Utiliser le capot protecteur universel avec le tablier et le couteau rogneur pour des têtes faucheuses.

### 4.2 Utilisation conforme à la destination prévue

La débroussailleuse STIHL FS 235 R convient pour les applications suivantes :

- avec une tête faucheuse : fauchage de l'herbe.
- avec un couteau à herbe : fauchage de l'herbe et de la mauvaise herbe.

## ▲ AVERTISSEMENT

- Si la débroussailleuse n'est pas utilisée conformément à la destination prévue, cela peut causer des dégâts matériels et des personnes risquent de subir des blessures graves, voire mortelles.

- ▶ Utiliser la débroussailleuse comme décrit dans la présente Notice d'emploi.

### 4.3 Exigences posées à l'utilisateur

## ▲ AVERTISSEMENT

- Les personnes qui n'ont pas reçu de formation adéquate ne peuvent pas reconnaître ou évaluer les dangers de la débroussailleuse. L'utilisateur ou d'autres personnes risquent de subir des blessures graves, voire mortelles.



- ▶ Il est nécessaire de lire, de bien comprendre et de conserver précieusement la Notice d'emploi.

- ▶ Si l'on confie la débroussailleuse à une autre personne : il faut y joindre la Notice d'emploi.
- ▶ S'assurer que l'utilisateur remplit les conditions suivantes :
  - L'utilisateur est reposé.
  - L'utilisateur dispose de toute l'intégrité physique, sensorielle et mentale requise pour être capable de manipuler correctement la débroussailleuse et de travailler avec la débroussailleuse. Si l'utilisateur ne dispose pas de toute l'intégrité physique, sensorielle et mentale requise, il ne doit travailler avec cet équipement que sous la surveillance d'une personne responsable ou après avoir reçu, de cette personne responsable, toutes les instructions nécessaires.
  - L'utilisateur est capable de reconnaître et d'évaluer les dangers de la débroussailleuse.
  - L'utilisateur est majeur ou bien l'utilisateur faisant un apprentissage professionnel travaille sous la surveillance d'un instructeur conformément aux dispositions nationales applicables.
  - Avant de travailler pour la première fois avec la débroussailleuse, l'utilisateur a reçu les instructions nécessaires, du revendeur spécialisé STIHL ou d'une autre personne compétente.
  - L'utilisateur ne se trouve pas sous l'influence de l'alcool, de drogues ou de médicaments.
- ▶ Au moindre doute : consulter un revendeur spécialisé STIHL.
- Le système d'allumage de la débroussailleuse engendre un champ électromagnétique. Le champ électromagnétique peut avoir une influence sur des stimulateurs cardiaques. L'utilisateur peut alors subir des blessures graves, voire mortelles.
  - ▶ Si l'utilisateur porte un stimulateur cardiaque : s'assurer que ce stimulateur cardiaque est insensible à l'influence du champ magnétique.

## 4.4 Vêtements et équipement

### ▲ AVERTISSEMENT

- Au cours du travail, les cheveux longs risquent d'être happés par la débroussailleuse. L'utilisateur risque de subir des blessures graves.
  - ▶ Les personnes aux cheveux longs doivent les nouer et les assurer de telle sorte qu'ils soient maintenus au-dessus des épaules.
- Au cours du travail, des objets peuvent être soulevés du sol et projetés à haute vitesse. L'utilisateur risque d'être blessé.



- ▶ Porter des lunettes de protection couvrant étroitement les yeux. Les lunettes de protection appropriées disponibles dans le commerce sont certifiées conformément à la norme EN 166 ou aux dispositions nationales en vigueur et portent le marquage correspondant.

- ▶ Porter une visière pour se protéger le visage.
- ▶ Porter un pantalon long en tissu résistant.
- Le travail avec cette machine est bruyant. Le bruit peut causer des lésions de l'ouïe.



- ▶ Porter une protection auditive.

- Une chute d'objets peut causer des blessures à la tête.



- ▶ Si, au cours du travail, des objets risquent de tomber : porter un casque de protection.

- Au cours du travail, la machine peut soulever de la poussière. L'aspiration de poussière est dangereuse pour la santé et peut donner lieu à des réactions allergiques.
  - ▶ En cas de dégagement de poussière : porter un masque antipoussière.

- Des vêtements mal appropriés risquent de se prendre dans le bois, les broussailles ou la débroussailleuse. S'il ne porte pas les vêtements appropriés, l'utilisateur risque de subir des blessures graves.

- ▶ Porter des vêtements ajustés.
- ▶ Ne pas porter d'écharpe, ni de bijoux.
- Au cours du travail, l'utilisateur peut entrer en contact avec l'outil de coupe en rotation. L'utilisateur risque de subir des blessures graves.
  - ▶ Porter des chaussures en matière résistante.



- ▶ Si l'on utilise un outil de coupe métallique : porter des chaussures de sécurité avec coquille en acier.

- ▶ Porter un pantalon long en tissu résistant.
- Au montage et au démontage de l'outil de coupe, et au cours du nettoyage ou de la maintenance, l'utilisateur peut entrer en contact avec les tranchants acérés de l'outil de coupe ou du couteau rogneur. L'utilisateur risque d'être blessé.



- ▶ Porter des gants de travail en matière résistante.
- S'il ne porte pas les chaussures appropriées, l'utilisateur risque de glisser. L'utilisateur risque d'être blessé.
- ▶ Porter des chaussures fermées et robustes, à semelle crantée antidérapante.

## 4.5 Zone de travail et environnement

### ▲ AVERTISSEMENT

- Des passants, des enfants et des animaux ne peuvent pas reconnaître et évaluer les dangers de la débroussailleuse et des objets soulevés et projetés par la débroussailleuse. Des passants, des enfants ou des animaux risquent d'être grièvement blessés et des dégâts matériels peuvent survenir.



- ▶ Veiller à ce que les passants, les enfants et les animaux restent une distance de sécurité de 15 m tout autour de l'aire de travail.
- ▶ Toujours respecter une distance de 15 m par rapport à tout objet.
- ▶ Ne pas laisser la débroussailleuse sans surveillance.
- ▶ Veiller à ce que des enfants ne puissent pas jouer avec la débroussailleuse.
- Lorsque le moteur est en marche, des gaz d'échappement très chauds sortent du silencieux. Les gaz très chauds peuvent enflammer des matières facilement inflammables et causer des incendies.
- ▶ Veiller à ce que le flux de gaz d'échappement soit toujours suffisamment éloigné de toute matière aisément inflammable.

## 4.6 Bon état pour une utilisation en toute sécurité

### 4.6.1 Débroussailleuse

La débroussailleuse se trouve en bon état pour une utilisation en toute sécurité si les conditions suivantes sont remplies :

- La débroussailleuse ne présente aucun endommagement.

- La débroussailleuse ne présente aucune fuite de carburant.
- Le bouchon du réservoir à carburant est fermé.
- La débroussailleuse est propre.
- Les éléments de commande fonctionnent et n'ont pas été modifiés.
- Une combinaison d'outil de coupe et de capot protecteur indiquée dans la présente Notice d'emploi est montée.
- L'outil de coupe et le capot protecteur sont montés correctement.
- Les accessoires montés sont des accessoires d'origine STIHL destinés à cette débroussailleuse.
- Les accessoires sont montés correctement.
- Toutes les vis et pièces de fixation accessibles sont fermement serrées.
- L'outil de coupe n'est pas entraîné au ralenti.

### ▲ AVERTISSEMENT

- Si l'état impeccable requis pour la sécurité n'est pas garanti, il est possible que des composants ne fonctionnent plus correctement, que des dispositifs de sécurité soient mis hors service et que du carburant s'échappe. Des personnes risquent de subir des blessures graves, voire mortelles.

- ▶ Ne travailler qu'avec une débroussailleuse qui ne présente aucun endommagement.
- ▶ Si la débroussailleuse perd du carburant : ne pas travailler avec la débroussailleuse, mais consulter un revendeur spécialisé STIHL.
- ▶ Fermer le bouchon du réservoir à carburant.
- ▶ Si la débroussailleuse est encrassée : nettoyer la débroussailleuse.
- ▶ N'apporter aucune modification à la débroussailleuse. Exception : montage d'une combinaison d'outil de coupe et de capot protecteur indiquée dans la présente Notice d'emploi.
- ▶ Si les éléments de commande ne fonctionnent pas : ne pas travailler avec la débroussailleuse.
- ▶ Monter des accessoires d'origine STIHL destinés à cette débroussailleuse.
- ▶ Monter l'outil de coupe et le capot protecteur comme décrit dans la présente Notice d'emploi.
- ▶ Monter les accessoires comme indiqué dans la présente Notice d'emploi ou dans la Notice d'emploi de ces accessoires.
- ▶ Resserrer fermement les vis et les pièces de fixation desserrées.

- ▶ Si l'outil de coupe est entraîné au ralenti : éliminer les dérangements.
- ▶ N'introduire aucun objet dans les orifices de la débroussailleuse.
- ▶ Remplacer les étiquettes d'avertissement usées ou endommagées.
- ▶ En cas de doute : demander conseil à un revendeur spécialisé STIHL.

#### 4.6.2 Capot protecteur

Le capot protecteur se trouve en bon état pour une utilisation en toute sécurité si les conditions suivantes sont remplies :

- Le capot protecteur ne présente aucun endommagement.
- Si l'on utilise le couteau rogneur et le tablier : le couteau rogneur et le tablier sont montés correctement.

### ▲ AVERTISSEMENT

- Si l'état impeccable requis pour la sécurité n'est pas garanti, il est possible que des composants ne fonctionnent plus correctement et que des dispositifs de sécurité soient mis hors service. L'utilisateur pourrait alors subir des blessures graves.
  - ▶ Travailler uniquement avec un capot protecteur qui ne présente aucun endommagement.
  - ▶ Si l'on utilise le couteau rogneur et le tablier : travailler avec un couteau rogneur monté correctement et un tablier monté correctement.
  - ▶ Au moindre doute : consulter un revendeur spécialisé STIHL.

#### 4.6.3 Tête faucheuse

La tête faucheuse se trouve en bon état pour une utilisation en toute sécurité si les conditions suivantes sont remplies :

- La tête faucheuse ne présente aucun endommagement.
- La tête faucheuse n'est pas bloquée.
- La tête faucheuse est correctement montée et fermement serrée.
- Les fils de coupe sont montés correctement.
- Les limites d'usure ne sont pas dépassées.

### ▲ AVERTISSEMENT

- Si l'état impeccable requis pour la sécurité n'est pas garanti, il est possible que des composants de la tête faucheuse ou des morceaux de fil de coupe se détachent et soient projetés au loin. Des personnes risquent d'être grièvement blessées.

- ▶ Ne travailler qu'avec une tête faucheuse qui ne présente aucun endommagement.
- ▶ Ne pas remplacer les fils de coupe par des objets métalliques.
- ▶ Vérifier et respecter les limites d'usure.
- ▶ En cas de doute : demander conseil à un revendeur spécialisé STIHL.

#### 4.6.4 Outil de coupe métallique

L'outil de coupe métallique se trouve en bon état pour une utilisation en toute sécurité si les conditions suivantes sont remplies :

- L'outil de coupe métallique et les pièces de fixation ne présentent aucun endommagement.
- L'outil de coupe métallique n'est pas déformé.
- L'outil de coupe métallique est correctement monté et fermement serré.
- L'outil de coupe métallique est affûté correctement.
- L'outil de coupe métallique ne présente aucune bavure sur les tranchants.
- Les limites d'usure ne sont pas dépassées.
- Si l'on utilise un outil de coupe métallique qui n'a pas été fabriqué par STIHL, son poids, son épaisseur et son diamètre ne doivent pas dépasser ceux du plus gros outil de coupe métallique STIHL autorisé ; il doit avoir exactement la même forme et sa qualité ne doit pas être inférieure à celle de l'outil d'origine STIHL.

### ▲ AVERTISSEMENT

- Si l'état impeccable requis pour la sécurité n'est pas garanti, il est possible que des composants de l'outil de coupe métallique se détachent et soient projetés au loin. Des personnes risquent d'être grièvement blessées.
  - ▶ Ne travailler qu'avec un outil de coupe métallique qui ne présente aucun endommagement et avec des pièces de fixation qui ne présentent aucun endommagement.
  - ▶ Affûter correctement l'outil de coupe métallique.
  - ▶ Ébavurer les tranchants.
  - ▶ Faire équilibrer l'outil de coupe métallique par un revendeur spécialisé STIHL.
  - ▶ Vérifier et respecter les limites d'usure.
  - ▶ Utiliser un outil de coupe métallique indiqué dans la présente Notice d'emploi.
  - ▶ En cas de doute : demander conseil à un revendeur spécialisé STIHL.

## 4.7 Carburant et ravitaillement

### ▲ AVERTISSEMENT

- Le carburant à utiliser pour cette débroussailleuse est un mélange composé d'essence et d'huile pour moteur deux-temps. L'essence et le mélange sont extrêmement inflammables. Si l'essence ou le mélange entre en contact avec une flamme ou avec des objets très chauds, cela peut causer un incendie ou une explosion. Cela peut causer des dégâts matériels et des personnes risquent de subir des blessures graves, voire mortelles.
  - ▶ Préserver l'essence et le mélange de la chaleur et du feu.
  - ▶ Ne pas renverser de l'essence ou du mélange.
  - ▶ Si l'on a renversé du carburant : essuyer le carburant avec un chiffon et ne pas essayer de remettre le moteur en route avant que toutes les pièces de la débroussailleuse soient sèches.
    - ▶ Ne pas fumer.
    - ▶ Ne pas faire le plein à proximité d'un feu.
    - ▶ Avant de refaire le plein, arrêter le moteur et le laisser refroidir.
    - ▶ Pour mettre le moteur en route, aller au moins à 3 mètres du lieu où l'on a fait le plein de carburant.
- Les personnes qui inhalent les vapeurs de l'essence ou du mélange risquent de s'intoxiquer.
  - ▶ Ne pas inhaler les vapeurs de l'essence ou du mélange.
  - ▶ Faire le plein à un endroit bien aéré.
- Au cours du travail, la débroussailleuse se réchauffe. Le carburant se dilate et une surpression peut s'établir dans le réservoir à carburant. Lorsqu'on ouvre le bouchon du réservoir à carburant, du carburant peut gicler. Le carburant qui gicle peut s'enflammer. L'utilisateur risque de subir des blessures graves.
  - ▶ Il faut attendre que la débroussailleuse soit refroidie, avant d'ouvrir le bouchon du réservoir à carburant.
- Des vêtements qui ont été en contact avec de l'essence ou du mélange s'enflamment plus facilement. Cela peut causer des dégâts matériels et des personnes risquent de subir des blessures graves, voire mortelles.
  - ▶ Si les vêtements ont été en contact avec de l'essence ou du mélange : changer de vêtements.
- Le mélange, l'essence et l'huile pour moteurs deux-temps peuvent nuire à l'environnement.
  - ▶ Ne pas renverser du mélange, de l'essence ou de l'huile pour moteurs deux-temps.
  - ▶ Éliminer le mélange, l'essence ou l'huile pour moteurs deux-temps conformément aux prescriptions pour la protection de l'environnement.
- Si du mélange, de l'essence ou de l'huile pour moteurs deux-temps entre en contact avec la peau ou avec les yeux, cela peut causer une irritation de la peau ou des yeux.
  - ▶ Éviter tout contact avec du mélange, de l'essence ou de l'huile pour moteurs deux-temps.
  - ▶ En cas de contact accidentel avec la peau : les surfaces de la peau touchées doivent être savonnées et lavées à grande eau.
  - ▶ En cas de contact accidentel avec les yeux : se rincer les yeux à grande eau pendant au moins 15 minutes et consulter un médecin.
- Le système d'allumage de la débroussailleuse produit des étincelles. Des étincelles peuvent jaillir à l'extérieur et, dans un environnement contenant des matières facilement inflammables ou explosives, elles risquent de causer des incendies ou des explosions. Cela peut causer des dégâts matériels et des personnes risquent de subir des blessures graves, voire mortelles.
  - ▶ Utiliser des bougies spécifiées dans la présente Notice d'emploi.
  - ▶ Visser la bougie et la serrer fermement.
  - ▶ Emboîter fermement le contact de câble d'allumage sur la bougie.
- Si l'on a fait le plein de la débroussailleuse avec un mélange composé d'essence qui ne convient pas ou d'huile pour moteurs deux-temps qui ne convient pas, ou bien avec un mélange dont le rapport essence / huile pour moteurs deux-temps n'est pas correct, cela risque d'endommager la débroussailleuse.
  - ▶ Composer le mélange comme décrit dans la présente Notice d'emploi.
- Si l'on a stocké le carburant pendant une assez longue période, il est possible que le mélange d'essence et d'huile pour moteurs deux-temps se soit décomposé ou soit trop vieux. Si l'on fait le plein de la débroussailleuse avec du mélange décomposé ou trop vieux, cela risque d'endommager la débroussailleuse.
  - ▶ Avant de faire le plein de la débroussailleuse : bien mélanger le carburant.
  - ▶ Utiliser un mélange d'essence et d'huile pour moteurs deux-temps dont la durée de

stockage ne dépasse pas 30 jours (STIHL MotoMix : 5 ans).

## 4.8 Au travail

### ▲ AVERTISSEMENT

- Si l'utilisateur ne procède pas comme il faut pour la mise en route du moteur, l'utilisateur risque de perdre le contrôle de la débroussailleuse. L'utilisateur risque de subir des blessures graves.
  - ▶ Pour mettre le moteur en route, procéder comme décrit dans la présente Notice d'emploi.
  - ▶ Si l'outil de coupe est en contact avec le sol ou un objet quelconque : ne pas lancer le moteur.
- À la mise en route du moteur, le curseur combiné se trouve dans la position **START**. Dans la position **START**, le régime du moteur est supérieur au régime de ralenti et l'outil de coupe peut tourner dès que le moteur est en marche. L'utilisateur risque de subir des blessures graves.
  - ▶ Ne pas toucher à l'outil de coupe.
  - ▶ Pour mettre le moteur en route, procéder comme décrit dans la présente Notice d'emploi.
- Dans certaines situations, il est possible que l'utilisateur ne puisse plus travailler de manière concentrée. L'utilisateur risque de perdre le contrôle de la débroussailleuse, de trébucher, de tomber et de subir des blessures graves.
  - ▶ Travailler calmement et de façon réfléchie.
  - ▶ Si les conditions d'éclairage et de visibilité sont mauvaises : ne pas travailler avec la débroussailleuse.
  - ▶ La débroussailleuse ne doit être maniée que par une seule personne.
  - ▶ Mener l'outil de coupe à proximité du sol.
  - ▶ Faire attention aux obstacles.
  - ▶ Travailler debout sur le sol et dans une position stable pour ne pas risquer de perdre l'équilibre.
  - ▶ En cas de signes de fatigue : faire une pause.
- Lorsque le moteur est en marche, il dégage des gaz d'échappement. Les personnes qui inhalent les gaz d'échappement risquent de s'intoxiquer.
  - ▶ Ne pas inhaler les gaz d'échappement.
  - ▶ Travailler avec la débroussailleuse à un endroit bien aéré.
- ▶ En cas de nausée, de maux de tête, de vertige ou de troubles de la vue ou de l'ouïe : arrêter le travail et consulter un médecin.
- Lorsque l'utilisateur porte une protection auditive et que le moteur est en marche, l'utilisateur peut moins bien percevoir et évaluer les bruits ambiants.
  - ▶ Travailler calmement et de façon réfléchie.
- S'il travaille avec la débroussailleuse en laissant le curseur combiné dans la position **START**, l'utilisateur ne peut pas contrôler le fonctionnement de la débroussailleuse. L'utilisateur risque de subir des blessures graves.
  - ▶ Au cours du travail, s'assurer que le curseur combiné se trouve dans la position **I**.
  - ▶ Pour mettre le moteur en route, procéder comme décrit dans la présente Notice d'emploi.
- L'outil de coupe en rotation risque de couper l'utilisateur. L'utilisateur risque de subir des blessures graves.
  - ▶ Ne pas toucher à l'outil de coupe en rotation.
  - ▶ Si l'outil de coupe est bloqué par un objet quelconque : arrêter le moteur. Alors seulement, retirer l'objet.
- Si l'on travaille avec des fils de coupe trop longs, la débroussailleuse risque d'être endommagée.
  - ▶ Utiliser un capot protecteur approprié, muni d'un couteau rogneur.
- Si l'outil de coupe est bloqué par un objet quelconque et si l'on accélère alors, la débroussailleuse peut être endommagée.
  - ▶ Arrêter le moteur. Alors seulement, retirer l'objet.
- Si, au cours du travail, l'on constate un changement d'état ou un comportement inhabituel de la débroussailleuse, il est possible que la débroussailleuse ne soit plus dans l'état requis pour une utilisation en toute sécurité. Des personnes peuvent être grièvement blessées et des dégâts matériels peuvent survenir.
  - ▶ Arrêter le travail et consulter un revendeur spécialisé STIHL.
- Au cours du travail, la débroussailleuse peut produire des vibrations.
  - ▶ Porter des gants.



- ▶ Faire des pauses.
- ▶ En cas de signes de troubles de la circulation sanguine : consulter un médecin.



- Si, au cours du travail, l'outil de coupe heurte un objet, il peut projeter cet objet ou des éclats de cet objet vers le haut et à une grande vitesse. Cela risque de blesser des personnes et de causer des dégâts matériels.
  - ▶ Retirer les corps étrangers de la zone de travail.
- Si l'outil de coupe en rotation heurte un objet dur, cela peut produire des étincelles et l'outil de coupe risque d'être endommagé. Dans un environnement contenant des matières facilement inflammables, les étincelles risquent de déclencher des incendies. Cela peut causer des dégâts matériels et des personnes risquent de subir des blessures graves, voire mortelles.
  - ▶ Ne pas travailler dans un environnement contenant des matières facilement inflammables.
  - ▶ S'assurer que l'outil de coupe se trouve dans l'état impeccable requis pour la sécurité.
- Lorsqu'on relâche la gâchette d'accélérateur, l'outil de coupe continue de tourner pendant quelques instants. Des personnes risquent d'être grièvement blessées.
  - ▶ Attendre que l'outil de coupe ne tourne plus.
- Dans une situation dangereuse, l'utilisateur peut paniquer et être incapable de déboucler le système de portage et de s'en séparer. L'utilisateur risque de subir des blessures graves.
  - ▶ Il faut donc s'exercer à enlever le système de portage.

## 4.9 Forces de réaction

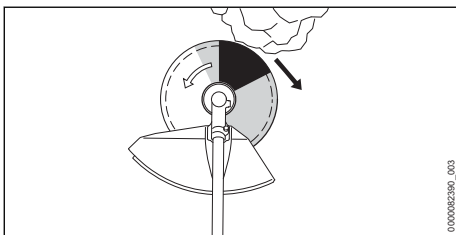

Un rebond peut se produire dans les cas suivants :

- La zone de l'outil de coupe métallique en rotation marquée en gris sur l'illustration ou en noir heurte un objet dur et est rapidement freinée.
- L'outil de coupe métallique en rotation se coince.

C'est la zone marquée en noir qui présente le plus grand risque de rebond.

## ▲ AVERTISSEMENT

- Dans les cas énoncés ci-avant, le mouvement de rotation de l'outil de coupe peut être fortement freiné ou stoppé et par conséquent l'outil de coupe peut être projeté vers la droite ou en direction de l'utilisateur (flèche noire). L'utilisateur peut perdre le contrôle de la débroussailleuse. Des personnes risquent de subir des blessures graves, voire mortelles.
  - ▶ Tenir fermement la débroussailleuse à deux mains.
  - ▶ Travailler comme décrit dans la présente Notice d'emploi.
  - ▶ Ne pas travailler avec la zone marquée en noir sur l'illustration.
  - ▶ Utiliser une combinaison d'outil de coupe, de capot protecteur et de système de portage indiquée dans la présente Notice d'emploi.
  - ▶ Affûter correctement l'outil de coupe métallique.
  - ▶ Travailler à pleins gaz.

## 4.10 Transport

### ▲ AVERTISSEMENT

- Au cours du travail, le carter de réducteur peut devenir très chaud. L'utilisateur risque de se brûler.
  - ▶ Ne pas toucher au carter de réducteur très chaud.
- Au cours du transport, la débroussailleuse risque de se renverser ou de se déplacer. Cela peut blesser des personnes et causer des dégâts matériels.
  - ▶ Arrêter le moteur.
  - ▶ Si un outil de coupe métallique est monté : monter un protecteur de transport.
  - ▶ Assurer la débroussailleuse avec des sangles ou un filet, de telle sorte qu'elle ne risque pas de se renverser ou de se déplacer.
- Après le fonctionnement du moteur, le silencieux et le moteur peuvent être très chauds. L'utilisateur risque de se brûler.
  - ▶ Porter la débroussailleuse, par le tube, de telle sorte que l'outil de coupe soit orienté vers l'arrière et que la débroussailleuse soit bien équilibrée.

## 4.11 Remisage

### ▲ AVERTISSEMENT

- Les enfants ne peuvent pas reconnaître et évaluer les dangers de la débroussailleuse.

Les enfants risquent de subir des blessures graves.

- ▶ Arrêter le moteur.
- ▶ Si un outil de coupe métallique est monté : monter un protecteur de transport.
- ▶ Conserver la débroussailleuse hors de portée des enfants.
- ▶ Ranger la débroussailleuse dans une position stable et l'assurer de telle sorte qu'elle ne risque pas de tomber.
- L'humidité risque d'entraîner une corrosion des contacts électriques de la débroussailleuse et des composants métalliques. Cela risque d'endommager la débroussailleuse.
  - ▶ Conserver la débroussailleuse au propre et au sec.

## 4.12 Nettoyage, entretien et réparation

### ▲ AVERTISSEMENT

- Si l'on procède au nettoyage, à la maintenance ou à une réparation en laissant le moteur en marche, l'outil de coupe peut être accidentellement mis en mouvement. Des personnes peuvent être grièvement blessées et des dégâts matériels peuvent survenir.
  - ▶ Arrêter le moteur.
- Après le fonctionnement du moteur, le silencieux et le moteur peuvent être très chauds. Des personnes peuvent se brûler.
  - ▶ Attendre que le silencieux et le moteur soient refroidis.
- Au cours du travail, le carter de réducteur peut devenir très chaud. L'utilisateur risque de se brûler.



- ▶ Ne pas toucher au carter de réducteur très chaud.

- Un nettoyage avec des détergents agressifs, un jet d'eau ou des objets pointus peut endommager la débroussailleuse, le capot protecteur ou l'outil de coupe. Si la débroussailleuse, le capot protecteur et l'outil de coupe ne sont pas nettoyés comme il faut, il est possible que des composants ne fonctionnent plus correctement et que des dispositifs de sécurité soient mis hors service. Des personnes risquent d'être grièvement blessées.
  - ▶ Nettoyer la débroussailleuse, le capot protecteur et l'outil de coupe comme décrit dans la présente Notice d'emploi.
- Si l'on ne procède pas à la maintenance ou à la réparation de la débroussailleuse, du capot protecteur ou de l'outil de coupe comme décrit

dans la présente Notice d'emploi, il est possible que des composants ne fonctionnent plus correctement et que des dispositifs de sécurité soient mis hors service. Des personnes risquent de subir des blessures graves, voire mortelles.

- ▶ Effectuer la maintenance ou la réparation de la débroussailleuse comme décrit dans la présente Notice d'emploi.
- ▶ Procéder à la maintenance de l'outil de coupe comme décrit dans la Notice d'emploi de l'outil de coupe employé ou sur l'emballage de l'outil de coupe employé.
- Lors du nettoyage ou de la maintenance des outils de coupe, l'utilisateur risque de se couper en entrant en contact avec les tranchants acérés. L'utilisateur risque d'être blessé.







- ▶ Porter des gants de travail en matière résistante.

## 5 Préparatifs avant l'utilisateur de la débroussailleuse

### 5.1 Préparatifs avant l'utilisation de la débroussailleuse

Avant chaque utilisation, effectuer impérativement les opérations suivantes :

- ▶ S'assurer que les composants suivants sont en bon état de fonctionnement :
  - Débroussailleuse, 4.6.1.
  - Capot protecteur, 4.6.2.
  - Tête faucheuse ou outil de coupe métallique, 4.6.3 ou 4.6.4.
- ▶ Nettoyer la débroussailleuse, 15.1.
- ▶ Monter l'anneau de suspension, 6.1.
- ▶ Monter la poignée circulaire, 6.2.
- ▶ Choisir la combinaison d'outil de coupe, de capot protecteur et de système de portage, 20.
- ▶ Monter le capot protecteur, 6.4.1.
- ▶ Si l'on utilise un capot protecteur universel avec une tête faucheuse : monter le tablier et le couteau rogneur, 6.5.1.
- ▶ Si l'on utilise un outil de coupe métallique : monter une poignée circulaire avec protection (pour garder la distance de sécurité entre la jambe de l'utilisateur et l'outil de coupe métallique), 6.3.
- ▶ Monter la tête faucheuse ou l'outil de coupe métallique, 6.6.1 ou 6.7.1.
- ▶ Procéder au ravitaillement en carburant de la débroussailleuse, 8.2.

- ▶ Mettre le système de portage et l'ajuster,  7.1.
- ▶ Ajuster la poignée circulaire,  7.2.
- ▶ Équilibrer la débroussailleuse,  7.3.
- ▶ Contrôler les éléments de commande,  10.1.
- ▶ Si ces opérations ne peuvent pas être exécutées : ne pas utiliser la débroussailleuse, mais consulter un revendeur spécialisé STIHL.

## 6 Assemblage de la débroussailleuse

### 6.1 Montage de l'anneau de suspension

- ▶ Arrêter le moteur.

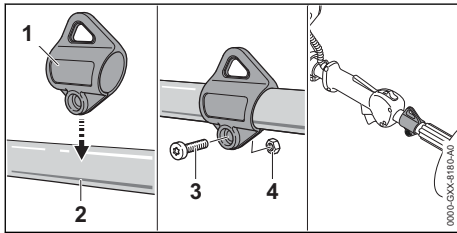

- ▶ Appliquer l'anneau de suspension (1) sur le tube (2) et l'emboîter sur le tube (2).
- ▶ Monter l'écrou (4).
- ▶ Visser et serrer fermement la vis (3).

L'anneau de suspension ne doit plus être démonté.

### 6.2 Montage de la poignée circulaire

- ▶ Arrêter le moteur.

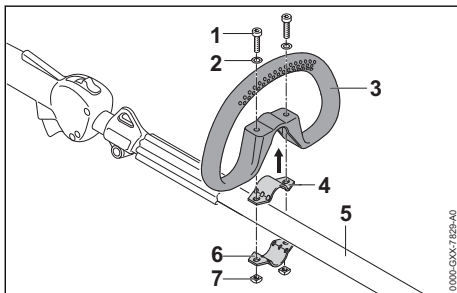

- ▶ Poser le collier (4) dans la poignée circulaire (3).
- ▶ Poser la poignée circulaire (3) avec le collier (4) sur le tube (5).
- ▶ Poser les rondelles (2) sur les vis (1).
- ▶ Presser le collier (6) contre le tube (5).

- ▶ Passer les vis (1) à travers les trous de la poignée circulaire (3) et des colliers (4 et 6).
- ▶ Visser et serrer fermement les écrous (7).

### 6.3 Montage de la poignée circulaire avec protection

- ▶ Arrêter le moteur.

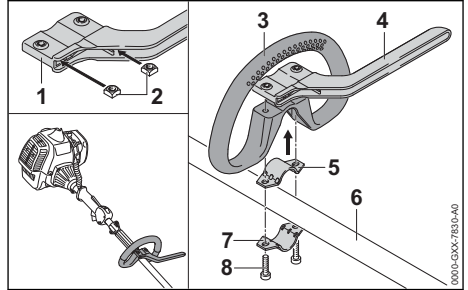

- ▶ Introduire les écrous (2) dans la protection (1) de telle sorte que les trous coïncident.
- ▶ Poser le collier (5) dans la poignée circulaire (3).
- ▶ Poser la poignée circulaire (3) avec le collier (5) et la protection (4) sur le tube (6).
- ▶ Presser le collier (7) contre le tube (6).
- ▶ Visser et serrer fermement les vis (8).

### 6.4 Montage et démontage du capot protecteur

#### 6.4.1 Montage du capot protecteur

- ▶ Arrêter le moteur.

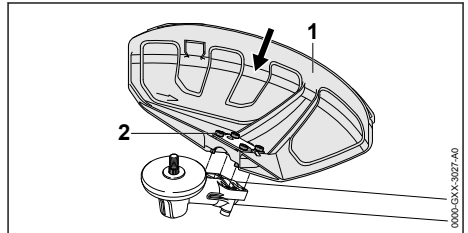

- ▶ Pousser le capot protecteur (1) à fond dans les pièces de guidage prévues sur le carter de réducteur.
- ▶ Visser et serrer fermement les vis (2).

#### 6.4.2 Démontage du capot protecteur

- ▶ Arrêter le moteur.
- ▶ Dévisser les vis.
- ▶ Enlever le capot protecteur.

## 6.5 Montage et démontage du tablier

### 6.5.1 Montage du tablier

- ▶ Arrêter le moteur.

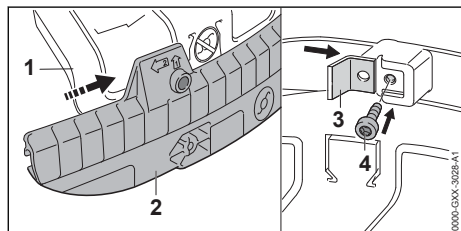

- ▶ Glisser la rainure de guidage du tablier (2) sur le rebord du capot protecteur universel (1) jusqu'à ce qu'elle s'encliquette avec un déclic audible.
- ▶ Glisser le couteau rogneur (3) dans la rainure de guidage du tablier (2).
- ▶ Visser et serrer fermement la vis (4).

### 6.5.2 Démontage du tablier

- ▶ Arrêter le moteur.

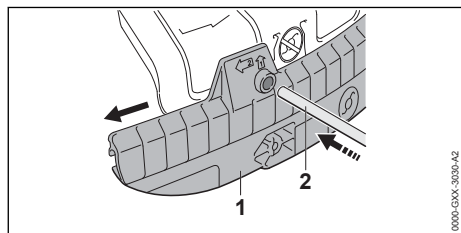

- ▶ Introduire le mandrin de calage (2) dans le trou du tablier (1).
- ▶ Extraire le tablier (1) avec le mandrin de calage (2).

Le couteau rogneur monté sur le tablier (1) ne doit plus être démonté.

## 6.6 Montage et démontage de la tête faucheuse

### 6.6.1 Montage d'une tête faucheuse

- ▶ Arrêter le moteur.

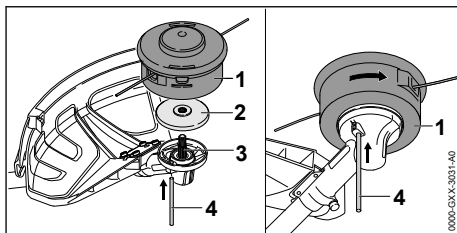

- ▶ Poser le disque de pression (2) sur l'arbre (3) de telle sorte que le côté de plus petit diamètre soit orienté vers le haut.
- ▶ Poser la tête faucheuse (1) sur l'arbre (3) et la faire tourner à la main dans le sens inverse des aiguilles d'une montre.
- ▶ Glisser le mandrin de calage (4) jusqu'en butée dans l'orifice et le maintenir enfoncé.
- ▶ Faire tourner la tête faucheuse (1) dans le sens inverse des aiguilles d'une montre jusqu'à ce que le mandrin de calage (4) s'encliquette.  
L'arbre (3) est bloqué.
- ▶ Serrer fermement la tête faucheuse (1) à la main.
- ▶ Enlever le mandrin de calage (4).

### 6.6.2 Démontage de la tête faucheuse

- ▶ Arrêter le moteur.
- ▶ Glisser le mandrin de calage jusqu'en butée dans l'orifice et le maintenir enfoncé.
- ▶ Faire tourner la tête faucheuse jusqu'à ce que le mandrin de calage s'encliquette.  
L'arbre est bloqué.
- ▶ Dévisser la tête faucheuse en tournant dans le sens des aiguilles d'une montre.
- ▶ Enlever le disque de pression.
- ▶ Enlever le mandrin de calage.

## 6.7 Montage et démontage d'un outil de coupe métallique

### 6.7.1 Montage d'un outil de coupe métallique

- ▶ Arrêter le moteur.

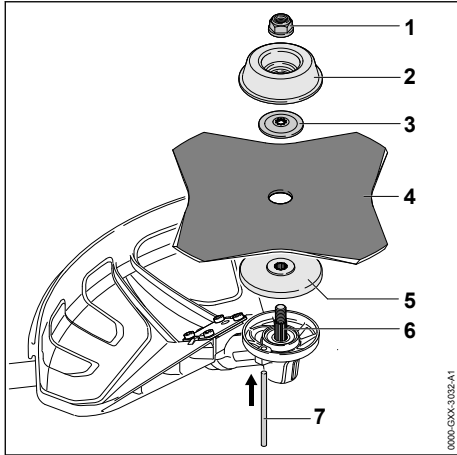

- ▶ Poser le disque de pression (5) sur l'arbre (6) de telle sorte que le côté de plus petit diamètre soit orienté vers le haut.
- ▶ Poser l'outil de coupe métallique (4) sur le disque de pression (5). Si l'on utilise un couteau à herbe à plus de 4 tranchants : monter l'outil de telle sorte que les tranchants soient orientés dans le même sens que la flèche marquée sur le capot protecteur pour indiquer le sens de rotation.
- ▶ Poser la rondelle de pression (3) sur l'outil de coupe métallique (4) de telle sorte que la face bombée soit orientée vers le haut.
- ▶ Poser le bol glisseur (2) sur la rondelle de pression (3) de telle sorte que le côté fermé soit orienté vers le haut.
- ▶ Glisser le mandrin de calage (7) jusqu'en butée dans l'orifice et le maintenir enfoncé.
- ▶ Faire tourner l'outil de coupe métallique (4) dans le sens inverse des aiguilles d'une montre jusqu'à ce que le mandrin de calage (7) s'encliquette.  
L'arbre (6) est bloqué.
- ▶ Visser et serrer fermement l'écrou (1) en tournant dans le sens inverse des aiguilles d'une montre.
- ▶ Enlever le mandrin de calage (7).

### 6.7.2 Démontage d'un outil de coupe métallique

- ▶ Arrêter le moteur.
- ▶ Glisser le mandrin de calage jusqu'en butée dans l'orifice et le maintenir enfoncé.
- ▶ Faire tourner l'outil de coupe métallique dans le sens des aiguilles d'une montre jusqu'à ce que le mandrin de calage s'encliquette.  
L'arbre est bloqué.

- ▶ Dévisser l'écrou en tournant dans le sens des aiguilles d'une montre.
- ▶ Démontez les pièces de fixation, l'outil de coupe métallique et le disque de pression.
- ▶ Enlever le mandrin de calage.

## 7 Réglage de la débroussailleuse selon l'utilisateur

### 7.1 Bouclage et ajustage du système de portage

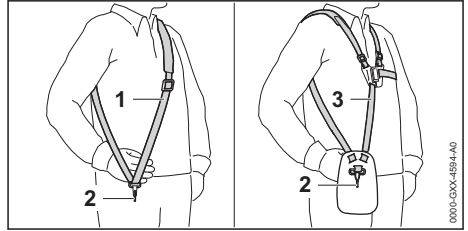

- ▶ Mettre le harnais simple (1) ou le harnais double (3).
- ▶ Ajuster le harnais simple (1) ou le harnais double (3), de telle sorte que le mousqueton (2) se trouve environ à une largeur de main en dessous de la hanche droite.

### 7.2 Ajustage de la poignée circulaire

La poignée circulaire peut être réglée dans différentes positions, suivant l'utilisation prévue et la taille de l'utilisateur.

- ▶ Arrêter le moteur.

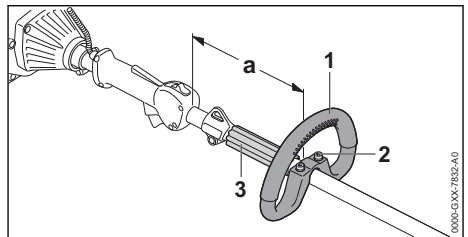

- ▶ Desserrer les vis (2).
- ▶ Faire coulisser la poignée circulaire (1) pour l'amener dans la position souhaitée, de telle sorte que les conditions suivantes soient remplies :
  - L'espace entre la poignée circulaire (1) et l'anneau de suspension est suffisant pour la pièce d'écartement (3).
  - La distance (a) atteint au maximum 20 cm.

- ▶ Serrer les vis (2) assez fermement pour que la poignée circulaire (1) ne puisse plus tourner sur le tube.

### 7.3 Équilibrage de la débroussailleuse

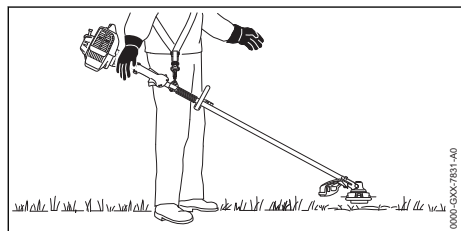

L'outil de coupe doit légèrement porter sur le sol.

- ▶ Arrêter le moteur.

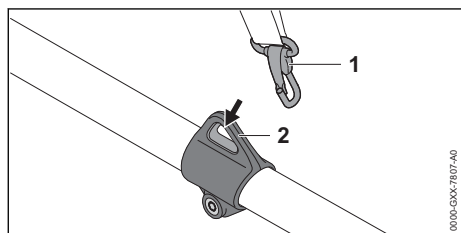

- ▶ Accrocher l'anneau de suspension (2) dans le mousqueton (1).
- ▶ Laisser la débroussailleuse s'équilibrer.
- ▶ Si la position d'équilibre de l'outil de coupe doit être adaptée :

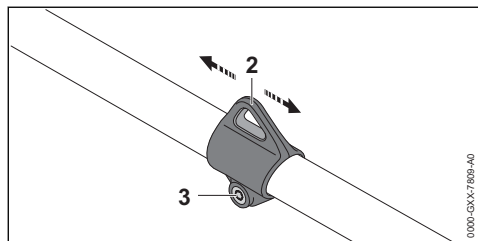

- ▶ Desserrer la vis (3).
- ▶ Faire glisser l'anneau de suspension (2) sur le tube de telle sorte que la position d'équilibre soit correcte.
- ▶ Serrer fermement la vis (3).

## 8 Composition du mélange et ravitaillement en carburant de la débroussailleuse

### 8.1 Composition du mélange



En ce qui concerne ce chapitre, une vidéo est disponible.



[www.stihl.com/sxpweh](http://www.stihl.com/sxpweh)

Le carburant à utiliser pour cette débroussailleuse est un mélange composé d'essence et d'huile pour moteur deux-temps suivant le rapport 1:50.

STIHL recommande d'utiliser le carburant STIHL MotoMix, un mélange prêt à l'usage.

Si l'on compose soi-même le mélange de carburant, il est seulement permis d'utiliser de l'huile STIHL pour moteur deux-temps ou une autre huile moteur hautes performances des classes JASO FB, JASO FC, JASO FD, ISO-L-EGB, ISO-L-EGC ou ISO-L-EGD.

STIHL prescrit l'utilisation de l'huile HP ultra ou d'une huile moteur hautes performances de même qualité afin de garantir le respect des normes antipollution sur toute la durée de vie de la machine.

- ▶ S'assurer que l'essence employée ait un indice d'octane d'au moins 90 RON et que la teneur en alcool de l'essence ne dépasse pas 10 % (27 % pour le Brésil).
- ▶ S'assurer que l'huile pour moteurs deux-temps employée répond aux exigences.
- ▶ Calculer les quantités d'huile pour moteurs deux-temps et d'essence nécessaires pour composer la quantité de mélange souhaitée, avec un taux de mélange de 1:50. Exemples de composition du mélange :
  - 20 ml d'huile pour moteurs deux-temps, 1 l d'essence
  - 60 ml d'huile pour moteurs deux-temps, 3 l d'essence
  - 100 ml d'huile pour moteurs deux-temps, 5 l d'essence
- ▶ Prendre un bidon propre homologué pour du carburant et y introduire d'abord l'huile pour moteurs deux-temps, puis l'essence.
- ▶ Bien mélanger le carburant.

## 8.2 Ravitaillement en carburant de la débroussailleuse

- ▶ Arrêter le moteur.
- ▶ Poser la débroussailleuse sur une surface plane, de telle sorte que le bouchon du réservoir à carburant soit orienté vers le haut.
- ▶ Nettoyer la zone située autour du bouchon du réservoir à carburant avec un chiffon humide.

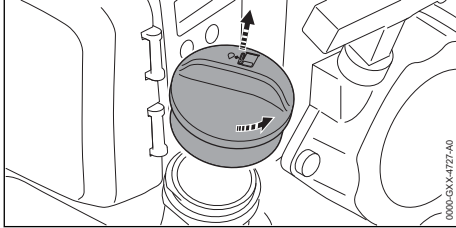

- ▶ Tourner le bouchon du réservoir à carburant dans le sens inverse des aiguilles d'une montre jusqu'à ce qu'il puisse être enlevé.
- ▶ Enlever le bouchon du réservoir à carburant.

### AVIS

- Sous l'effet de la lumière, des rayons de soleil et de températures extrêmes, le mélange peut assez rapidement se décomposer ou subir un vieillissement prématuré. Si l'on fait le plein avec du mélange décomposé ou trop vieux, cela risque d'endommager la débroussailleuse.
  - ▶ Bien mélanger le carburant.
  - ▶ Ne pas faire le plein avec du carburant qui a été stocké pendant plus de 30 jours (STIHL MotoMix : 5 ans).
- ▶ Faire le plein en veillant à ne pas renverser du carburant et en laissant un espace d'au moins 15 mm entre le niveau du carburant et le bord du réservoir à carburant.

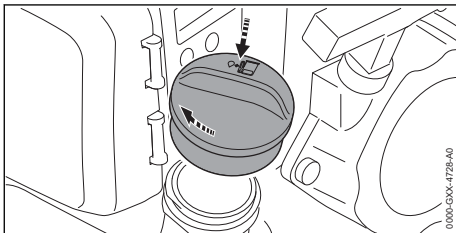

- ▶ Appliquer le bouchon du réservoir à carburant sur le réservoir à carburant.
- ▶ Tourner le bouchon du réservoir à carburant dans le sens des aiguilles d'une montre et le serrer fermement à la main.



Le bouchon du réservoir à carburant est correctement fermé.

## 9 Mise en route et arrêt du moteur

### 9.1 Choix de la procédure adéquate pour la mise en route du moteur

#### Quand faut-il effectuer les préparatifs pour la mise en route du moteur ?

Si l'une des conditions suivantes est remplie, des préparatifs sont nécessaires avant la mise en route du moteur :

- Le moteur se trouve à la température ambiante.
- Le moteur a calé à la première accélération après la mise en route.
- Le moteur s'est arrêté parce que le réservoir à carburant était vide.
- ▶ Effectuer les préparatifs pour la mise en route du moteur,  9.2, puis lancer le moteur,  9.3.

#### Quand peut-on lancer directement le moteur ?

On peut lancer directement le moteur si ce dernier a déjà tourné pendant au moins 1 minute et n'a été arrêté que durant une courte pause de travail.

- ▶ Mettre le moteur en marche,  9.3.

### 9.2 Préparatifs pour la mise en route du moteur

- ▶ Sélectionner la procédure adéquate pour la mise en route du moteur.
- ▶ Poser la débroussailleuse sur une surface plane de telle sorte que l'outil de coupe ne doit entrer en contact ni avec le sol, ni avec un objet quelconque.
- ▶ Démontez le protecteur de transport.

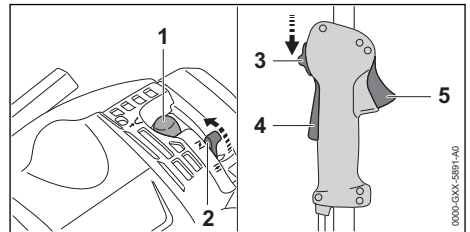

- ▶ Actionner au moins 5 fois le soufflet de la pompe d'amorçage manuelle (1).

- ▶ Placer le levier du volet de starter (2) dans la position **I**.
- ▶ Enfoncer le blocage de gâchette d'accélérateur (4) et le maintenir enfoncé.
- ▶ Enfoncer la gâchette d'accélérateur (5) et la maintenir enfoncée.
- ▶ Placer le curseur combiné (3) dans la position **START** et le maintenir dans cette position.
- ▶ Relâcher la gâchette d'accélérateur (5) et le blocage de gâchette d'accélérateur (4). Le curseur combiné (3) s'encliquette dans la position **START**.



- ▶ En tenant le moteur de la main gauche, plaquer la débroussailleuse sur le sol.
- ▶ De la main droite, tirer lentement la poignée du lanceur jusqu'au premier point dur perceptible.
- ▶ Tirer rapidement sur la poignée de lancement et la guider à la main au retour. Répéter cette procédure autant de fois que nécessaire, jusqu'à ce que le moteur donne un premier coup d'allumage et s'arrête.
- ▶ Si le moteur ne s'arrête pas : placer le levier du volet de starter dans la position **III** pour que le moteur ne soit pas noyé. Le moteur s'arrête.

### 9.3 Mise en route du moteur

- ▶ Choisir la procédure adéquate pour la mise en route du moteur.
- ▶ Poser la débroussailleuse sur une surface plane de telle sorte que l'outil de coupe n'entre en contact ni avec le sol, ni avec un objet quelconque.
- ▶ Démonteler le protecteur de transport.

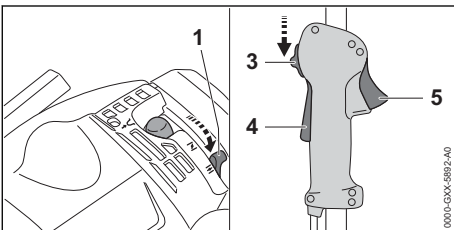

- ▶ Placer le levier du volet de starter (1) dans la position **III**.
- ▶ Enfoncer le blocage de gâchette d'accélérateur (4) et le maintenir enfoncé.
- ▶ Enfoncer la gâchette d'accélérateur (5) et la maintenir enfoncée.
- ▶ Placer le curseur combiné (3) dans la position **START** et le maintenir dans cette position.
- ▶ Relâcher la gâchette d'accélérateur (5) et le blocage de gâchette d'accélérateur (4). Le curseur combiné (3) s'encliquette dans la position **START**.



#### AVIS

- Si l'on plaque la débroussailleuse sur le sol avec le pied ou le genou, cela risque d'endommager la débroussailleuse.
  - ▶ Plaquer la débroussailleuse sur le sol avec la main gauche. Ne pas poser le pied ou le genou sur le tube.
- ▶ Plaquer la débroussailleuse sur le sol avec la main gauche.
- ▶ De la main droite, tirer lentement la poignée de lancement jusqu'au premier point dur perceptible.
- ▶ Tirer rapidement sur la poignée de lancement et la guider à la main au retour. Répéter cette procédure autant de fois que nécessaire, jusqu'à ce que le moteur tourne.
- ▶ Enfoncer brièvement la gâchette d'accélérateur (5). Le curseur combiné (3) saute dans la position **I**. Le moteur tourne au ralenti.
- ▶ Si l'outil de coupe est entraîné au ralenti : éliminer les dérangements. Le ralenti n'est pas correctement réglé.
- ▶ Si le moteur ne démarre pas : effectuer les préparatifs nécessaires avant la mise en route du moteur et essayer à nouveau de mettre le moteur en marche.



## 9.4 Arrêt du moteur

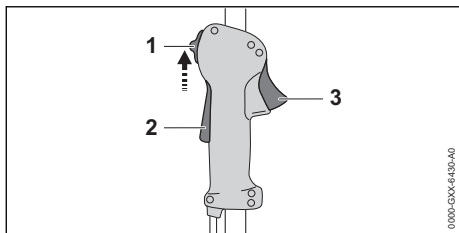

- ▶ Relâcher la gâchette d'accélérateur (3) et le blocage de gâchette d'accélérateur (2). L'outil de coupe ne tourne plus.
- ▶ Placer le curseur combiné (1) dans la position **STOP-0**.  
Le moteur s'arrête.
- ▶ Si le moteur ne s'arrête pas :
  - ▶ Placer le levier du volet de starter dans la position **H** et enfoncer la gâchette d'accélérateur (3).  
Le moteur s'arrête.
  - ▶ Ne pas utiliser la débroussailleuse, mais consulter un revendeur spécialisé STIHL. Le curseur combiné est défectueux.

## 10 Contrôle de la débroussailleuse

### 10.1 Contrôle des éléments de commande

#### Blocage de gâchette d'accélérateur et gâchette d'accélérateur

- ▶ Arrêter le moteur.
- ▶ Essayer d'enfoncer la gâchette d'accélérateur sans enfoncer le blocage de gâchette d'accélérateur.
- ▶ S'il est possible d'enfoncer la gâchette d'accélérateur : ne pas utiliser la débroussailleuse, mais consulter un revendeur spécialisé STIHL. Le blocage de gâchette d'accélérateur est défectueux.
- ▶ Enfoncer le blocage de gâchette d'accélérateur et le maintenir enfoncé.
- ▶ Enfoncer la gâchette d'accélérateur.
- ▶ Lâcher la gâchette d'accélérateur et le blocage de gâchette d'accélérateur.
- ▶ Si la gâchette d'accélérateur ou le blocage de gâchette d'accélérateur fonctionne difficilement ou ne revient pas dans sa position initiale, sous l'effet de son ressort : ne pas utiliser la débroussailleuse, mais consulter un revendeur spécialisé STIHL.

La gâchette d'accélérateur ou le blocage de gâchette d'accélérateur est défectueux.

#### Réglage du câble de commande des gaz

- ▶ Mettre le moteur en marche.
- ▶ Enfoncer la gâchette d'accélérateur sans enfoncer le blocage de gâchette d'accélérateur.
- ▶ Si le moteur accélère : régler le câble de commande des gaz.  
Le câble de commande des gaz n'est pas correctement réglé.

#### Arrêt du moteur

- ▶ Mettre le moteur en marche.
- ▶ Placer le curseur combiné dans la position **STOP-0**.  
Le moteur s'arrête.
- ▶ Si le moteur ne s'arrête pas :
  - ▶ Placer le levier du volet de starter dans la position **H** et enfoncer la gâchette d'accélérateur.  
Le moteur s'arrête.
  - ▶ Ne pas utiliser la débroussailleuse, mais consulter un revendeur spécialisé STIHL. Le curseur combiné est défectueux.

## 11 Travail avec la débroussailleuse

### 11.1 Adaptation du réglage du carburateur pour le travail à haute altitude

Si l'on travaille à haute altitude, avec le réglage standard, la débroussailleuse ne peut plus fournir la puissance optimale. Il est toutefois possible d'adapter le réglage du carburateur de telle sorte que la débroussailleuse fournisse à nouveau la puissance optimale.

- ▶ Mettre le moteur en marche.
- ▶ Faire chauffer le moteur pendant env. 1 minute en donnant quelques coups d'accélérateur.

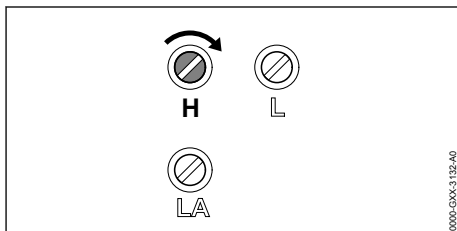

**AVIS**

- Lorsqu'on travaille à nouveau à basse altitude, le moteur risque de trop chauffer.
  - ▶ Procéder au réglage standard.
- ▶ Tourner la vis de réglage de richesse à haut régime H dans le sens des aiguilles d'une montre, jusqu'à ce que la débroussailleuse fournisse à nouveau la puissance optimale, pour le travail.

## 11.2 Prise en mains et utilisation de la débroussailleuse

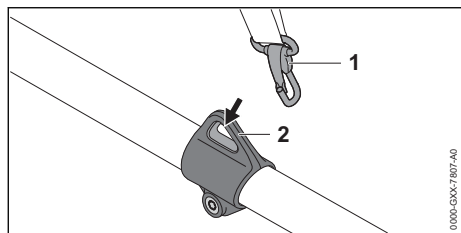

- ▶ Accrocher l'anneau de suspension (2) dans le mousqueton (1).

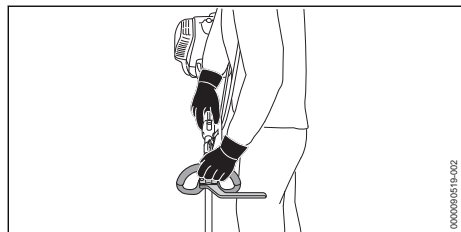

- ▶ Tenir la débroussailleuse de la main droite, par la poignée de commande, en entourant la poignée de commande avec le pouce.
- ▶ Avec la main gauche, tenir la débroussailleuse par la poignée circulaire, en entourant la poignée circulaire avec le pouce.

## 11.3 Fauchage

La distance de l'outil de coupe par rapport au sol détermine la hauteur de coupe.

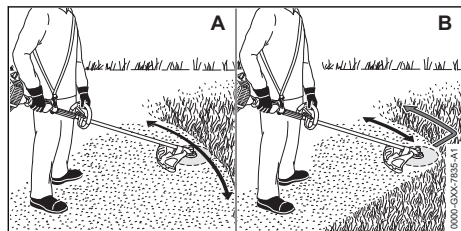

### Fauchage avec une tête faucheuse (A)

- ▶ Mener la débroussailleuse en décrivant un mouvement de va-et-vient régulier.
- ▶ Avancer lentement et en restant concentré sur le travail.

### Fauchage avec un couteau à herbe (B)

- ▶ Faucher avec la zone gauche de l'outil de coupe métallique.
- ▶ Avancer lentement et en restant concentré sur le travail.

## 11.4 Ajustage des fils de coupe

### 11.4.1 Ajustage des fils de coupe sur les têtes faucheuses AutoCut

- ▶ Frapper brièvement la tête faucheuse en rotation sur le sol. Cela fait sortir les fils d'une longueur d'env. 30 mm. Le couteau rogneur situé dans le capot protecteur rogne automatiquement les fils de coupe de telle sorte qu'ils ne dépassent pas la longueur correcte.

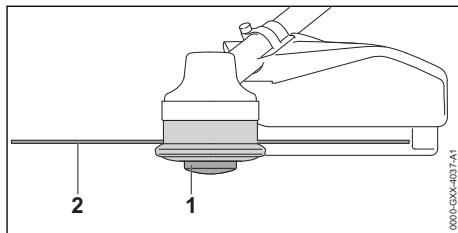

Si la longueur des fils de coupe qui dépasse est inférieure à 25 mm, une sortie automatique des fils de coupe n'est pas possible.

- ▶ Arrêter le moteur.
- ▶ Appuyer sur la bobine (1) de la tête faucheuse et la maintenir enfoncée.
- ▶ Faire sortir les fils de coupe (2) en tirant à la main.
- ▶ S'il n'est plus possible de faire sortir les fils de coupe (2) : remplacer la bobine (1) ou les fils de coupe (2).  
La bobine est vide.

### 11.4.2 Ajustage des fils de coupe sur les têtes faucheuses SuperCut

Une sortie des fils de coupe a lieu automatiquement. Le couteau rogneur situé dans le capot protecteur rogne automatiquement les fils de coupe de telle sorte qu'ils ne dépassent pas la longueur correcte.

Si la longueur des fils de coupe qui dépasse est inférieure à 40 mm, une sortie automatique des fils de coupe n'est pas possible.

- ▶ Arrêter le moteur.
- ▶ Faire sortir les fils de coupe en tirant à la main.
- ▶ S'il n'est plus possible de faire sortir les fils de coupe : remplacer les fils de coupe. La bobine est vide.

## 12 Après le travail

### 12.1 Après le travail

- ▶ Arrêter le moteur.
- ▶ Laisser la débroussailleuse refroidir.
- ▶ Si la débroussailleuse est mouillée : laisser sécher la débroussailleuse.
- ▶ Nettoyer la débroussailleuse.
- ▶ Nettoyer le capot protecteur.
- ▶ Nettoyer l'outil de coupe.
- ▶ Si un outil de coupe métallique est monté : monter le protecteur de transport qui convient.

## 13 Transport

### 13.1 Transport de la débroussailleuse

- ▶ Arrêter le moteur.
- ▶ Si un outil de coupe métallique est monté : monter le protecteur de transport qui convient.

#### Portage de la débroussailleuse

- ▶ Tenir la débroussailleuse, par le tube, de telle sorte que l'outil de coupe soit orienté vers l'arrière et que la débroussailleuse soit bien équilibrée.

#### Transport de la débroussailleuse dans un véhicule

- ▶ Assurer la débroussailleuse de telle sorte qu'elle ne puisse pas se renverser ou se déplacer.

## 14 Rangement

### 14.1 Rangement de la débroussailleuse

- ▶ Arrêter le moteur.
- ▶ Si un outil de coupe métallique est monté : monter le protecteur de transport qui convient.
- ▶ Ranger la débroussailleuse de telle sorte que les conditions suivantes soient remplies :
  - La débroussailleuse ne risque pas de se renverser ou de se déplacer.
  - La débroussailleuse se trouve hors de portée des enfants.
  - La débroussailleuse est propre et sèche.
  - La débroussailleuse se trouve dans une position stable et est assurée de telle sorte qu'elle ne risque pas de tomber.

- ▶ Si l'on range la débroussailleuse pour une période de plus de 30 jours :
  - ▶ Démontez l'outil de coupe.
  - ▶ Ouvrir le bouchon du réservoir à carburant.
  - ▶ Vider le réservoir à carburant.
  - ▶ Fermer le bouchon du réservoir à carburant.
  - ▶ Si la machine possède une pompe d'amorçage manuelle : appuyer au moins 5 fois sur le soufflet de la pompe d'amorçage manuelle.
  - ▶ Mettre le moteur en route et laisser le moteur tourner au ralenti jusqu'à ce qu'il s'arrête.

## 15 Nettoyage

### 15.1 Nettoyage de la débroussailleuse

- ▶ Arrêter le moteur.
- ▶ Laisser la débroussailleuse refroidir.
- ▶ Nettoyer la débroussailleuse avec un chiffon humide ou un produit STIHL dissolvant la résine.
- ▶ Nettoyer les fentes de ventilation à l'aide d'un pinceau.

### 15.2 Nettoyage du capot protecteur et de l'outil de coupe

- ▶ Arrêter le moteur.
- ▶ Nettoyer le capot protecteur et l'outil de coupe à l'aide d'un chiffon humide ou d'une brosse douce.

## 16 Maintenance

### 16.1 Intervalles de maintenance

Les intervalles de maintenance dépendent des conditions ambiantes et des conditions de travail. STIHL recommande les intervalles de maintenance suivants :

#### Toutes les 25 heures de fonctionnement

- ▶ Graisser le réducteur.

#### Toutes les 100 heures de fonctionnement

- ▶ Remplacer la bougie.

#### Une fois par mois

- ▶ Faire nettoyer le réservoir à carburant par un revendeur spécialisé STIHL.
- ▶ Faire nettoyer la crépine d'aspiration du réservoir à carburant par un revendeur spécialisé STIHL.

#### Une fois par an

- ▶ Faire remplacer la crépine d'aspiration du réservoir à carburant par un revendeur spécialisé STIHL.

## 16.2 Graissage du réducteur

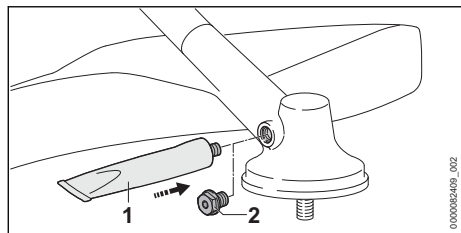

- ▶ Dévisser le bouchon fileté (2).
- ▶ Si aucune graisse n'est visible sur le bouchon fileté (2) :
  - ▶ Visser le « tube de graisse à réducteur STIHL » (1).
  - ▶ Injecter 5 g de graisse à réducteur dans le carter du réducteur.
  - ▶ Dévisser le « tube de graisse à réducteur STIHL » (1).
  - ▶ Visser et serrer fermement le bouchon fileté (2).
  - ▶ Faire fonctionner la débroussailleuse pendant 1 minute, sans charge.

La graisse à réducteur STIHL se répartit uniformément.

## 16.3 Affûtage et équilibrage d'un outil de coupe métallique

Pour affûter et équilibrer correctement des outils de coupe métalliques, il faut être bien entraîné.

STIHL recommande de faire affûter et équilibrer les outils de coupe métalliques par un revendeur spécialisé STIHL.

- ▶ Procéder à l'affûtage de l'outil de coupe métallique comme décrit dans la Notice d'emploi et sur l'emballage de l'outil de coupe employé.

## 17 Réparation

### 17.1 Réparation de la débroussailleuse et de l'outil de coupe

L'utilisateur ne peut pas réparer lui-même la débroussailleuse, ni l'outil de coupe.

- ▶ Si la débroussailleuse ou l'outil de coupe est endommagé : ne pas utiliser la débroussailleuse ou l'outil de coupe, mais consulter un revendeur spécialisé STIHL.

## 18 Dépannage

### 18.1 Élimination des dérangements de la débroussailleuse

La plupart des dérangements ont les mêmes causes.

- ▶ Effectuer les opérations suivantes :
  - ▶ Remplacer le filtre à air.
  - ▶ Nettoyer ou remplacer la bougie.
  - ▶ Procéder au réglage standard.
  - ▶ Régler le ralenti.
  - ▶ Adapter le réglage du carburateur pour le travail à haute altitude.
- ▶ Si le dérangement persiste : effectuer les opérations indiquées sur le tableau suivant.

Dérangement	Cause	Remède
Il n'est pas possible de mettre le moteur en marche.	Le réservoir à carburant ne contient pas suffisamment de carburant.	▶ Composer le mélange et faire le plein de la débroussailleuse.
	Le moteur est noyé.	▶ Ventiler la chambre de combustion.
Le moteur ne tourne pas rond au ralenti.	Le carburateur est trop chaud.	▶ Laisser la débroussailleuse refroidir. ▶ Avant la mise en route du moteur : actionner au moins 10 fois la pompe d'amorçage manuelle.
	Le carburateur est givré.	▶ Faire réchauffer la débroussailleuse jusqu'à +10 °C.
Le moteur cale au ralenti.	Le carburateur est givré.	▶ Faire réchauffer la débroussailleuse jusqu'à +10 °C.
Le moteur cale au ralenti.	Le carburateur est givré.	▶ Faire réchauffer la débroussailleuse jusqu'à +10 °C.

## 18.2 Remplacer le filtre à air

Le filtre à air ne peut pas être nettoyé. Si la puissance du moteur baisse ou le filtre à air est endommagé, le filtre à air doit être remplacé.

- ▶ Arrêter le moteur.
- ▶ Placer le levier du volet de starter dans la position **I**.

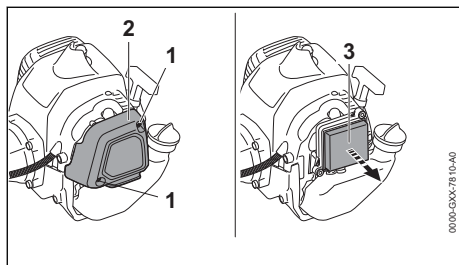

- ▶ Dévisser les vis (1) et enlever le couvercle de filtre (2).
- ▶ Nettoyer la zone située autour du filtre à air (3) avec un chiffon humide ou un pinceau.
- ▶ Sortir le filtre à air (3).

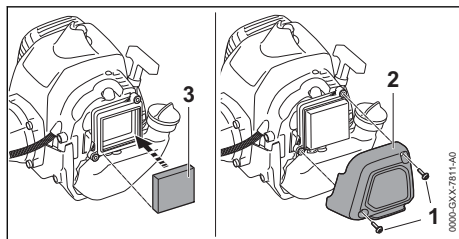

- ▶ Monter le nouveau filtre à air (3).
- ▶ Monter le couvercle de filtre (2).
- ▶ Visser et serrer fermement les vis (1).

## 18.3 Nettoyage de la bougie

- ▶ Arrêter le moteur.
- ▶ Laisser la débroussailleuse refroidir.

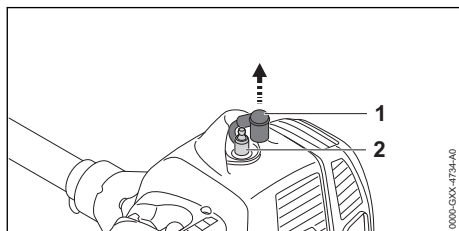

- ▶ Enlever le contact de câble d'allumage (1) de la bougie.
- ▶ Si le voisinage de la bougie (2) est encrassé : nettoyer la zone située autour de la bougie (2) avec un chiffon.

- ▶ Dévisser la bougie (2).
- ▶ Nettoyer la bougie (2) avec un chiffon.
- ▶ Si la bougie (2) est corrodée : remplacer la bougie (2).
- ▶ Visser la bougie (2) et la serrer fermement.
- ▶ Emboîter fermement le contact de câble d'allumage (1) sur la bougie.

## 18.4 Réglage standard

- ▶ Arrêter le moteur.

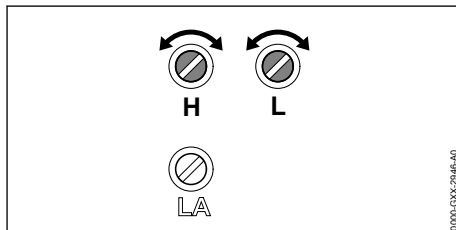

- ▶ En agissant avec doigté dans le sens inverse des aiguilles d'une montre, tourner la vis de réglage de richesse à haut régime H jusqu'en butée.
- ▶ En tournant avec doigté dans le sens des aiguilles d'une montre, tourner la vis de réglage de richesse au ralenti L jusqu'en butée.
- ▶ Tourner la vis de réglage de richesse au ralenti L de 3/4 de tour dans le sens inverse des aiguilles d'une montre.

## 18.5 Réglage du ralenti

- ▶ Procéder au réglage standard.
- ▶ Mettre le moteur en marche.
- ▶ Faire chauffer le moteur pendant env. 1 minute en donnant quelques coups d'accélérateur.

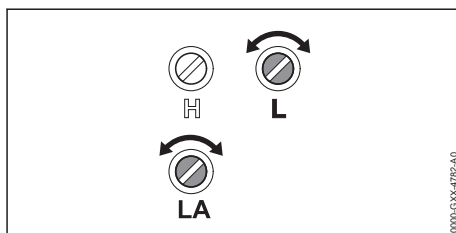

### Si le moteur cale au ralenti

- ▶ Tourner la vis de butée de réglage de régime de ralenti LA dans le sens des aiguilles d'une montre, jusqu'à ce que l'outil de coupe commence à tourner.

- ▶ Tourner la vis de butée de réglage de régime de ralenti LA de 1 tour dans le sens inverse des aiguilles d'une montre.

### Le moteur ne tourne pas régulièrement au ralenti ou accélère mal.

- ▶ Tourner la vis de réglage de richesse au ralenti L dans le sens des aiguilles d'une montre ou dans le sens inverse des aiguilles d'une montre, jusqu'à ce que le moteur tourne rond et accélère bien.

### Si l'outil de coupe est entraîné au ralenti en permanence

- ▶ Tourner la vis de butée de réglage de régime de ralenti LA dans le sens inverse des aiguilles d'une montre, jusqu'à ce que l'outil de coupe s'arrête.
- ▶ Tourner la vis de butée de réglage de régime de ralenti LA de 1 tour dans le sens inverse des aiguilles d'une montre.

## 18.6 Ventilation de la chambre de combustion

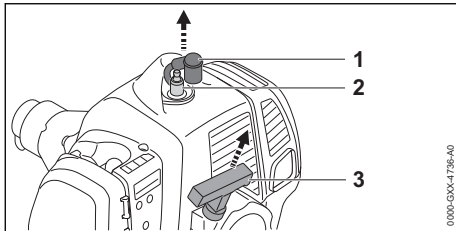

- ▶ Débrancher le contact de câble d'allumage (1) de la bougie.
- ▶ Dévisser la bougie (2).
- ▶ Sécher la bougie (2).



### AVERTISSEMENT

- Lorsqu'on tire sur la poignée de lancement alors que le contact de câble d'allumage est débranché de la bougie, des étincelles peuvent jaillir à l'extérieur du moteur. Dans un environnement contenant des matières facilement inflammables ou explosives, les étincelles risquent de causer des incendies et des explosions. Cela peut causer des dégâts matériels et des personnes risquent de subir des blessures graves, voire mortelles.
  - ▶ Placer le curseur combiné dans la position **STOP-0** avant de tirer sur la poignée de lancement.

- ▶ Placer le curseur combiné dans la position **STOP-0**.

- ▶ Tirer à plusieurs reprises sur la poignée de lancement (3) et la guider à la main au retour. La chambre de combustion est ainsi ventilée.
- ▶ Visser la bougie (2) et la serrer fermement.
- ▶ Emboîter fermement le contact de câble d'allumage (1) sur la bougie.

## 18.7 Réglage du câble de commande des gaz

- ▶ Mettre le moteur en marche.

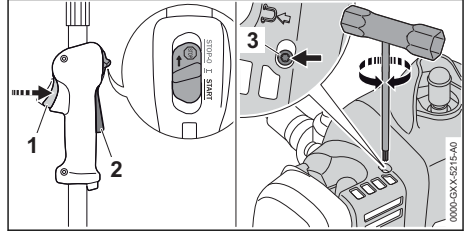

- ▶ Enfoncer la gâchette d'accélérateur (1) sans enfoncer le blocage de gâchette d'accélérateur (2).
- ▶ Si le moteur accélère : maintenir la gâchette d'accélérateur (1) enfoncée et tourner la vis (3) dans le sens inverse des aiguilles d'une montre, jusqu'à ce que la réduction du régime du moteur ne soit plus perceptible à l'oreille. Le câble de commande des gaz était trop fortement tendu.
- ▶ Enfoncer la gâchette d'accélérateur (1) et la maintenir enfoncée sans enfoncer le blocage de gâchette d'accélérateur (2).
- ▶ Tourner la vis (3) dans le sens des aiguilles d'une montre jusqu'à ce que le moteur accélère.
- ▶ Tourner la vis (3) de 1,5 tours dans le sens inverse des aiguilles d'une montre. Le moteur tourne au ralenti et le câble de commande des gaz est correctement réglé.
- ▶ Arrêter le moteur.

## 19 Caractéristiques techniques

### 19.1 Débroussailleuse STIHL FS 235 R

- Cylindrée : 36,3 cm<sup>3</sup>
- Puissance suivant ISO 8893 : 1,55 kW à 9000 tr/min
- Régime de ralenti : 2800 tr/min
- Régime max. de l'arbre de sortie : 7900 tr/min
- Bougies autorisées : Bosch WSR 6 F de STIHL

- Écartement des électrodes de la bougie : 0,5 mm
- Poids avec réservoir à carburant vide, sans outil de coupe et capot protecteur : 6,5 kg
- Longueur sans outil de coupe : 1807 mm
- Capacité maximale du réservoir à carburant : 810 cm<sup>3</sup> (0,81 l)

## 19.2 Niveaux sonores et taux de vibrations

La valeur K pour le niveau de pression sonore est de 2 dB(A). La valeur K pour le niveau de puissance acoustique est de 2 dB(A). La valeur K pour le taux de vibrations est de 2 m/s<sup>2</sup>.

### Utilisation avec une tête faucheuse

- Niveau de pression sonore  $L_{peq}$  suivant ISO 22868 : 99 dB(A).
- Niveau de puissance acoustique  $L_{weq}$  suivant ISO 22868 : 108 dB(A).
- Taux de vibrations  $a_{hv, eq}$  suivant ISO 22867 :
  - Poignée de commande : 6,5 m/s<sup>2</sup>
  - Poignée gauche : 6,8 m/s<sup>2</sup>.

### Utilisation avec un outil de coupe métallique

- Niveau de pression sonore  $L_{peq}$  suivant ISO 22868 : 99 dB(A).
- Niveau de puissance acoustique  $L_{weq}$  suivant ISO 22868 : 108 dB(A).
- Taux de vibrations  $a_{hv, eq}$  suivant ISO 22867 :
  - Poignée de commande : 5,8 m/s<sup>2</sup>
  - Poignée gauche : 5,0 m/s<sup>2</sup>.

Pour obtenir des informations sur le respect de la directive « Vibrations 2002/44/CE » concernant les employeurs, voir [www.stihl.com/vib](http://www.stihl.com/vib).

## 20 Combinaisons d'outils de coupe, de capots protecteurs et de systèmes de portage

### 20.1 Combinaisons d'outils de coupe, de capots protecteurs et de systèmes de portage

Outil de coupe	Capot protecteur	Protection	Système de portage
<ul style="list-style-type: none"> <li>– Tête faucheuse Auto-Cut C 26-2</li> <li>– Tête faucheuse Auto-Cut 27-2</li> <li>– Tête faucheuse Auto-Cut 36-2</li> <li>– Tête faucheuse PolyCut 18-2</li> <li>– Tête faucheuse PolyCut 28-2</li> <li>– Tête faucheuse TrimCut 32-2</li> </ul>	<ul style="list-style-type: none"> <li>– Capot protecteur universel avec le tablier et le couteau rogneur</li> </ul>	<ul style="list-style-type: none"> <li>– en option</li> </ul>	<ul style="list-style-type: none"> <li>– Harnais simple</li> <li>– Harnais double avec dispositif de débouclage rapide</li> </ul>

## 19.3 REACH

REACH (enRegistrement, Evaluation et Autorisation des substances CHimiques) est le nom d'un règlement CE qui couvre le contrôle de la fabrication, de l'importation, de la mise sur le marché et de l'utilisation des substances chimiques.

Pour obtenir de plus amples informations sur le respect du règlement REACH, voir [www.stihl.com/reach](http://www.stihl.com/reach).

## 19.4 Valeur d'émissions de gaz d'échappement

La teneur en CO<sub>2</sub> mesurée au cours de la procédure de réception par type UE est indiquée à l'adresse Internet [www.stihl.com/co2](http://www.stihl.com/co2) dans les caractéristiques techniques spécifiques au produit.

La teneur en CO<sub>2</sub> mesurée a été enregistrée sur un moteur représentatif, au cours d'une procédure de contrôle normalisée réalisée dans des conditions de laboratoire. Elle ne fournit pas de garantie explicite ou implicite sur la puissance d'un moteur déterminé.

Cette machine satisfait aux exigences en vigueur concernant les émissions de gaz d'échappement, à condition qu'elle soit utilisée et entretenue conformément à la destination prévue décrite dans le présent manuel d'utilisation. Toute modification apportée au moteur entraîne l'expiration de l'autorisation d'exploitation de la machine.

Outil de coupe	Capot protecteur	Protection	Système de portage
– Couteau à herbe 230-8 (Ø 230 mm)	– Capot protecteur universel sans tablier	– obligatoire	– Harnais simple – Harnais double avec dispositif de débouclage rapide

## 21 Pièces de rechange et accessoires

### 21.1 Pièces de rechange et accessoires

**STIHL** Ces symboles identifient les pièces de rechange d'origine STIHL et les accessoires d'origine STIHL.

STIHL recommande d'utiliser des pièces de rechange d'origine STIHL et des accessoires d'origine STIHL.

Bien que STIHL observe continuellement les marchés, ses services ne peuvent pas évaluer la fiabilité, la sécurité, ni les aptitudes de pièces de rechange et d'accessoires d'autres fabricants et c'est pourquoi STIHL se dégage de toute responsabilité quant à leur utilisation.

Pour obtenir des pièces de rechange d'origine STIHL et des accessoires d'origine STIHL, s'adresser à un revendeur spécialisé STIHL.

## 22 Mise au rebut

### 22.1 Mise au rebut de la débroussailleuse

Pour obtenir de plus amples informations concernant la mise au rebut, consulter les services publics locaux ou un revendeur spécialisé STIHL.

Si l'on ne respecte pas la réglementation pour la mise au rebut, cela risque de nuire à la santé et à l'environnement.

- ▶ Remettre les produits STIHL, y compris l'emballage, à une station de collecte et de recyclage, conformément aux prescriptions locales.
- ▶ Ne pas les jeter avec les ordures ménagères.

## 23 Déclaration de conformité UE

### 23.1 Débroussailleuse STIHL FS 235 R

ANDREAS STIHL AG & Co. KG  
Badstraße 115  
D-71336 Waiblingen

Allemagne

déclare, sous sa seule responsabilité, que le produit suivant :

- Genre de produit : débroussailleuse
- Marque de fabrique : STIHL
- Type : FS 235 R
- Identification de la série : 4151

est conforme à toutes les prescriptions applicables des directives 2011/65/UE, 2006/42/CE, 2014/30/UE et 2000/14/CE et a été développé et fabriqué conformément à la version des normes suivantes respectivement valable à la date de fabrication : EN ISO 11806-1, EN 55012, EN 61000-6-1.

Le calcul du niveau de puissance acoustique mesuré et du niveau de puissance acoustique garanti a été effectué suivant une procédure conforme à la directive 2000/14/CE, annexe VIII.

- Niveau de puissance acoustique mesuré : 111 dB(A)
- Niveau de puissance acoustique garanti : 113 dB(A)

Conservation des documents techniques : ANDREAS STIHL AG & Co. KG Produktzulassung.

L'année de fabrication, le pays de fabrication et le numéro de machine sont indiqués sur la débroussailleuse.

Waiblingen, le 01/08/2022

ANDREAS STIHL AG & Co. KG

P.O. 

Robert Olma, Vice President, Regulatory Affairs & Global Governmental Relations

## 24 Adresses

**Direction générale STIHL**

ANDREAS STIHL AG & Co. KG  
Postfach 1771  
D-71307 Waiblingen

**Sociétés de distribution STIHL**

ALLEMAGNE



STIHL Vertriebszentrale AG & Co. KG  
Robert-Bosch-Straße 13  
64807 Dieburg  
Telefon: +49 6071 3055358

#### AUTRICHE

STIHL Ges.m.b.H.  
Fachmarktstraße 7  
2334 Vösendorf  
Telefon: +43 1 86596370

#### SUISSE

STIHL Vertriebs AG  
Isenrietstraße 4  
8617 Mönchaltorf  
Telefon: +41 44 9493030

tela. I nostri prodotti risultano altamente affidabili anche in caso di sollecitazioni estreme.

STIHL offre la massima qualità anche nell'assistenza. I nostri rivenditori garantiscono consulenza e istruzioni competenti e un'assistenza tecnica completa.

STIHL dichiara espressamente di adottare un atteggiamento sostenibile e responsabile nei confronti della natura. Le istruzioni per l'uso La aiuteranno a utilizzare il Suo prodotto STIHL in modo sicuro ed ecologico a lungo.

La ringraziamo per la fiducia e Le auguriamo buon lavoro con il Suo prodotto STIHL.



Dr. Nikolas Stihl

## IMPORTANTE! LEGGERE PRIMA DELL'USO E CONSERVARE.

## 2 Informazioni sulle presenti Istruzioni d'uso

### 2.1 Documenti validi

Si applicano le disposizioni di legge nazionali.

- ▶ Oltre alle presenti istruzioni per l'uso, leggere, comprendere e conservare i seguenti documenti:
  - Istruzioni per l'uso e imballaggio dell'attrezzo di taglio usato

### 2.2 Contrassegno delle avvertenze nel testo



#### AVVERTENZA

- L'avvertenza si riferisce a pericoli che possono provocare gravi lesioni o la morte.
  - ▶ Le misure indicate possono consentire di evitare gravi lesioni o la morte.

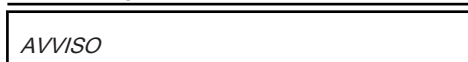

#### AVVISO

- L'avvertenza si riferisce a pericoli che possono provocare danni materiali.
  - ▶ Le misure menzionate possono evitare danni materiali.

## Indice

1	Premessa.....	49
2	Informazioni sulle presenti Istruzioni d'uso.....	49
3	Sommario.....	50
4	Avvertenze di sicurezza.....	51
5	Preparare il decespugliatore per l'esercizio.....	58
6	Assemblare il decespugliatore.....	58
7	Regolare il decespugliatore per l'utente.....	60
8	Mescolare il carburante e riformire il decespugliatore.....	61
9	Avviare e arrestare il motore.....	62
10	Controllo del decespugliatore.....	64
11	Lavorare con il decespugliatore.....	64
12	Dopo il lavoro.....	65
13	Trasporto.....	66
14	Conservazione.....	66
15	Pulizia.....	66
16	Manutenzione.....	66
17	Riparazione.....	67
18	Eliminazione dei guasti.....	67
19	Dati tecnici.....	69
20	Combinazione di utensili da taglio, protezioni e sistemi di trasporto.....	70
21	Ricambi e accessori.....	70
22	Smaltimento.....	70
23	Dichiarazione di conformità UE.....	70
24	Indirizzi.....	71

## 1 Premessa

Gentile cliente,

congratulations per aver scelto STIHL. Progettiamo e fabbrichiamo prodotti della massima qualità secondo le esigenze della nostra clien-

### 2.3 Simboli nel testo



Questo simbolo rimanda ad un capitolo nelle Istruzioni per l'uso.

## 3 Sommario

### 3.1 Decespugliatore

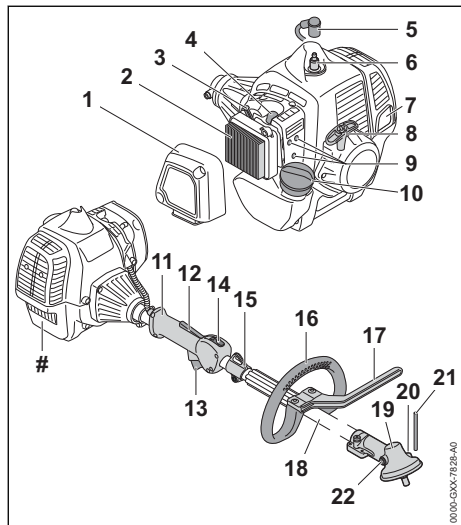

- 1 Coperchio filtro**  
Il coperchio filtro copre il filtro aria.
- 2 Filtro aria**  
Il filtro aria filtra l'aria aspirata dal motore.
- 3 Leva farfalla di avviamento**  
La leva farfalla di avviamento serve per avviare il motore.
- 4 Pompa carburante manuale**  
La pompa carburante manuale semplifica l'avviamento del motore.
- 5 Raccordo candela di accensione**  
Il raccordo candela di accensione collega il cavo di accensione alla candela di accensione.
- 6 Candela di accensione**  
La candela di accensione innesca la miscela carburante-aria nel motore.
- 7 Silenziatore**  
Il silenziatore riduce le emissioni sonore del decespugliatore.
- 8 Impugnatura di avviamento**  
L'impugnatura di avviamento serve per avviare il motore.
- 9 Viti di registro carburatore**  
Le viti di registro carburatore servono per regolare il carburatore.

#### 10 Tappo del serbatoio del carburante

Il tappo del serbatoio del carburante chiude il serbatoio del carburante.

#### 11 Impugnatura di comando

L'impugnatura di comando serve per controllare, sostenere e guidare il decespugliatore.

#### 12 Bloccaggio grilletto

Il bloccaggio grilletto serve per sbloccare il grilletto.

#### 13 Grilletto

Il grilletto serve per accelerare il motore.

#### 14 Corsore marcia-arresto

Il cursore marcia-arresto serve per avviare, far funzionare e spegnere il motore.

#### 15 Occhiello di trasporto

L'occhiello di trasporto serve per agganciare il sistema di trasporto.

#### 16 Impugnatura circolare

L'impugnatura circolare serve per tenere e guidare il decespugliatore.

#### 17 Limitatore di passo

Il limitatore di passo limita la distanza tra la gamba dell'utente e un attrezzo di taglio metallico.

#### 18 Stelo

Lo stelo unisce tutti i componenti.

#### 19 Scatola riduttore

La scatola riduttore copre il riduttore.

#### 20 Apertura per spina ad innesto

L'apertura per spina ad innesto è il punto in cui si inserisce la spina ad innesto.

#### 21 Spina ad innesto

La spina ad innesto blocca l'albero quando si monta un attrezzo di taglio.

#### 22 Vite di chiusura

La vite di chiusura chiude l'apertura per il grasso per riduttori STIHL.

#### # Targhetta dati tecnici con numero di matricola

### 3.2 Ripari e attrezzi di taglio

I ripari e gli attrezzi di taglio sono illustrati a titolo esemplificativo. Le combinazioni che possono essere usate sono riportate sulle presenti istruzioni per l'uso, 20.

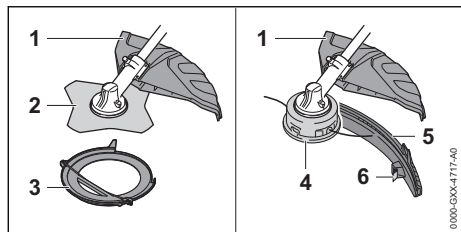

### 1 Protezione universale

La protezione universale protegge l'utente da oggetti proiettati ad alta velocità e dal contatto con l'attrezzo da taglio.

### 2 Lama tagliaerba

La lama tagliaerba taglia erba ed erbacce.

### 3 Riparo per trasporto

Il riparo per trasporto protegge dal contatto con attrezzi di taglio metallici.

### 4 Testa falciante

La testa falciante regge il filo.

### 5 Grembiule

Il grembiule estende la protezione universale per l'uso con una testa falciante.

### 6 Coltello tranciafilo

Il coltello tranciafilo taglia il filo durante lavoro alla lunghezza corretta.

## 3.3 Simboli

I simboli possono essere applicati sul decespugliatore e sulla protezione e hanno i seguenti significati:

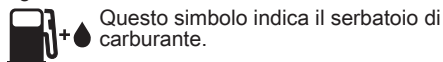

Questo simbolo indica il serbatoio di carburante.

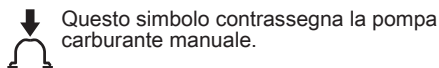



Questo simbolo contrassegna la pompa carburante manuale.

**START** In questa posizione del cursore marcia-arresto si avvia il motore.

**I** In questa posizione del cursore marcia-arresto si aziona il motore.

**STOP-0** In questa posizione del cursore marcia-arresto si arresta il motore.

 Il cursore marcia-arresto si orienta in questa direzione per arrestare il motore.

 In questa posizione della leva farfalla di avviamento si avvia il motore.

 In questa posizione della leva farfalla di avviamento si prepara il motore all'avviamento.

 Questo simbolo indica la direzione di rotazione dell'attrezzo di taglio.

max Ø XXX Questo simbolo indica il diametro massimo dell'attrezzo di taglio in millimetri.



Questo simbolo indica la velocità nominale dell'attrezzo di taglio.

## 4 Avvertenze di sicurezza

### 4.1 Simboli di avvertimento

#### 4.1.1 Simboli di avvertimento

I simboli di avvertimento sul decespugliatore hanno i seguenti significati:



Rispettare le avvertenze di sicurezza e le rispettive misure.



Leggere, comprendere e conservare le istruzioni per l'uso.



Portare occhiali, cuffie ed elmetto di protezione.



Indossare gli stivali di protezione.



Indossare guanti da lavoro.



Rispettare le avvertenze di sicurezza sul contraccolpo e le rispettive misure.



Rispettare le avvertenze di sicurezza sugli oggetti scagliati ad alta velocità e sui rispettivi interventi.



Mantenere la distanza di sicurezza.



Non toccare le superfici roventi.

#### 4.1.2 Protezione universale e grembiule

##### Protezione universale

I simboli di avvertimento sulla protezione universale hanno il seguente significato:



Non usare questa protezione per le teste falcianti senza grembiule.



Usare questo riparo per le lame tagliaerba.



Usare questo riparo per i coltelli da bosaglia.



Non usare questo riparo per i coltelli trituratori.



Non usare questo riparo per le lame circolari.

### Grembiule

I simboli di avvertimento sul grembiule hanno i seguenti significati:



Usare la protezione universale con il grembiule e il coltello tagliafilo per teste falcianti.

## 4.2 Impiego secondo la destinazione

Il decespugliatore STIHL FS 235 R serve per le seguenti applicazioni:

- con una testa falciante: Falciatura di erba
- con una lama tagliaerba: Falciatura di erba ed erbaccia

## ▲ AVVERTENZA

- In caso di utilizzo non conforme del decespugliatore, sussiste il rischio di gravi lesioni o morte per le persone e di provocare danni materiali.
  - ▶ Utilizzare il decespugliatore come descritto sulle presenti istruzioni per l'uso.

### 4.3 Requisiti dell'utente

## ▲ AVVERTENZA

- Gli utenti che non abbiano ricevuto istruzioni potrebbero non riconoscere o non valutare correttamente i rischi del decespugliatore. L'utente o altre persone rischiano gravi lesioni o la morte.



- ▶ Leggere, comprendere e conservare le istruzioni per l'uso.

- ▶ Se il decespugliatore viene ceduto ad un'altra persona: Consegnare a corredo anche le istruzioni per l'uso.

- ▶ Accertarsi che l'utente abbia i seguenti requisiti:
  - L'utente è riposato.
  - L'utente dovrà avere le capacità fisiche, sensoriali e intellettuali tali da poter controllare il decespugliatore e quindi da poter lavorare. Se l'utente ha limitazioni fisiche, sensoriali e intellettuali, potrà lavorare soltanto sotto la sorveglianza o dietro la guida di una persona responsabile.
  - L'utente è in grado di riconoscere e valutare i rischi del decespugliatore.
  - L'utente è adulto oppure l'utente sta effettuando un tirocinio professionale sotto sorveglianza secondo le norme nazionali.
  - L'utente ha ricevuto istruzioni da un rivenditore STIHL o da una persona esperta prima di iniziare a lavorare con il decespugliatore.
  - L'utente non è sotto l'effetto di alcol, farmaci o droghe.

- ▶ In caso di dubbi: rivolgersi ad un rivenditore STIHL.

- L'impianto di accensione del decespugliatore genera un campo elettromagnetico. Il campo elettromagnetico può disturbare i pacemaker. L'utente rischia gravi ferite o morte.
  - ▶ Se l'utente indossa un pacemaker: Accertarsi che non venga disturbato.

## 4.4 Abbigliamento ed equipaggiamento

### ▲ AVVERTENZA

- Durante il lavoro, i capelli lunghi possono rimanere intrappolati nel decespugliatore. Ciò potrebbe causare gravi lesioni all'utente.
  - ▶ Legare i capelli lunghi in modo che rimangano al di sopra delle spalle.
- Durante il lavoro potrebbero essere scagliati oggetti ad alta velocità. Ciò potrebbe causare lesioni personali all'utente.



- ▶ Indossare occhiali di protezione aderenti. Gli occhiali di protezione adeguati sono sottoposti a verifiche ai sensi della norma EN 166 o delle disposizioni nazionali e sono reperibili in commercio con l'apposito contrassegno.

- ▶ Portare una visiera.
- ▶ Indossare pantaloni lunghi in materiale resistente.
- Durante il lavoro si produce rumore. Il rumore può danneggiare l'udito.



► Indossare cuffie protettive.

- La caduta di oggetti può provocare lesioni alla testa.



► Se durante il lavoro è presente il rischio di caduta di oggetti: indossare un elmetto protettivo.

- Durante il lavoro potrebbe essere sollevata polvere a mulinello. La polvere inalata può danneggiare la salute e provocare reazioni allergiche.
  - Se si solleva polvere, indossare una maschera di protezione dalla polvere.
- Se inadeguato, l'abbigliamento può impigliarsi nel legno, nella sterpaglia e nel decespugliatore. Se l'utente non indossa indumenti adatti potrebbe subire gravi lesioni personali.
  - Indossare indumenti aderenti.
  - Togliersi scarpe o gioielli.

- Durante il lavoro, l'utente può entrare in contatto con l'attrezzo da taglio rotante. Ciò potrebbe causare gravi lesioni all'utente.
  - Indossare calzature in materiale resistente.



► Se si utilizza un attrezzo di taglio metallico: Indossare stivali di protezione con punte in acciaio.

- Indossare pantaloni lunghi in materiale resistente.
- Durante il montaggio e lo smontaggio dell'attrezzo da taglio e durante la pulizia o la manutenzione, l'utente può entrare in contatto con il bordo affilato dell'attrezzo da taglio o il coltello tagliafilo. Ciò potrebbe causare lesioni personali all'utente.



► Indossare guanti da lavoro in materiale resistente.

- Se l'utente indossa calzature non adatte potrebbe scivolare. Ciò potrebbe causare lesioni personali all'utente.
  - Indossare calzature chiuse e resistenti con suola antiscivolo.

## 4.5 Zona di lavoro e aree circostanti

### ▲ AVVERTENZA

- Le persone estranee, i bambini e gli animali potrebbero non riconoscere e non valutare i pericoli del decespugliatore e degli oggetti scagliati ad alta velocità. Questo potrebbe

causare lesioni personali gravi o mortali e danni materiali.



► Tenere le persone estranee, i bambini e gli animali ad una distanza di 15 m attorno all'area di lavoro.

- Mantenere una distanza di 15 m dagli oggetti.
- Non lasciare il decespugliatore incustodito.
- Sincerarsi che i bambini non possano giocare con il decespugliatore a motore.
- Quando il motore è in funzione, dal silenziatore defluiscono gas di scarico caldi. I gas di scarico caldi possono far prendere fuoco ai materiali facilmente infiammabili e provocare incendi.
  - Tenere il getto dei gas di scarico lontano dai materiali infiammabili.

## 4.6 Condizioni di sicurezza

### 4.6.1 Decespugliatore

Il decespugliatore si può considerare in condizioni di sicurezza quando sono soddisfatte le seguenti condizioni:

- Il decespugliatore non è danneggiato.
- Dal decespugliatore a motore non fuoriesce carburante.
- Il tappo del serbatoio del carburante è chiuso.
- Il decespugliatore a motore è pulito.
- Gli elementi di comando funzionano e sono invariati.
- Una combinazione indicata sulle presenti istruzioni per l'uso di attrezzo da taglio e riparo è montata.
- L'attrezzo da taglio e il riparo sono correttamente montati.
- Sono montati accessori originali STIHL apposti per questo decespugliatore.
- Gli accessori sono montati correttamente.
- Tutti i fissaggi e le viti accessibili sono serrati.
- L'attrezzo da taglio non è trascinato al minimo.

### ▲ AVVERTENZA

- In mancanza delle condizioni di sicurezza, i componenti possono non funzionare più correttamente, i dispositivi di sicurezza risultare compromessi e può fuoriuscire carburante. Pericolo di lesioni personali gravi o mortali.
  - Lavorare con il decespugliatore solo se non è danneggiato.
  - Se fuoriesce carburante, non lavorare con il decespugliatore a motore e rivolgersi a un rivenditore STIHL.
  - Chiudere il tappo del serbatoio carburante.

- ▶ Se il decespugliatore a motore è sporco, pulire il decespugliatore.
- ▶ Non alterare il decespugliatore. Eccezione: montaggio di una combinazione indicata sulle presenti istruzioni per l'uso di attrezzo da taglio e riparo.
- ▶ Se gli elementi di comando non funzionano: Non lavorare con il decespugliatore.
- ▶ Montare accessori originali STIHL appositi per il decespugliatore.
- ▶ Montare l'attrezzo di taglio e il riparo come descritto nelle presenti istruzioni per l'uso.
- ▶ Applicare gli accessori come descritto nelle presenti istruzioni d'uso o nelle istruzioni d'uso degli accessori.
- ▶ Serrare le viti e i fissaggi allentati.
- ▶ Se l'attrezzo di taglio viene trascinato al minimo, rimediare ai guasti.
- ▶ Non inserire oggetti nelle aperture del decespugliatore.
- ▶ Sostituire le targhette di indicazione usurate o danneggiate.
- ▶ In caso di dubbi, rivolgersi a un rivenditore STIHL.

#### 4.6.2 Riparo

Il riparo si può considerare in condizioni di sicurezza quando sono soddisfatte le seguenti condizioni:

- Il riparo non è danneggiato.
- Se si usano coltello tranciafilo e grembiule: Il coltello tranciafilo e il grembiule sono correttamente montati.

## ▲ AVVERTENZA

- In mancanza delle condizioni di sicurezza, i componenti possono non più funzionare più correttamente e i dispositivi di sicurezza risultare compromessi. L'utente può ferirsi gravemente.
  - ▶ Lavorare con il riparo solo se non è danneggiato.
  - ▶ Se si usano coltello tranciafilo e grembiule: Lavorare con un coltello tranciafilo e un grembiule correttamente montati.
  - ▶ In caso di dubbi: Rivolgersi ad un rivenditore STIHL.

#### 4.6.3 Testa falciante

La testa falciante si può considerare in condizioni di sicurezza quando sono soddisfatte le seguenti condizioni:

- La testa falciante non è danneggiata.
- La testa falciante non è bloccata.
- La testa falciante è montata correttamente e serrata stretta.

- I fili sono montati correttamente.
- I limiti di usura non sono superati.

## ▲ AVVERTENZA

- In mancanza di condizioni di sicurezza, potrebbero staccarsi parti della testa falciante o dei fili ed essere scagliati via. Questo può causare gravi lesioni.
  - ▶ Lavorare con la testa falciante solo se non è danneggiata.
  - ▶ Non sostituire i fili con oggetti metallici.
  - ▶ Osservare e rispettare i limiti di usura.
  - ▶ In caso di dubbi, rivolgersi a un rivenditore STIHL.

#### 4.6.4 Attrezzo da taglio metallico

L'attrezzo da taglio metallico si può considerare in condizioni di sicurezza quando sono soddisfatte le seguenti condizioni:

- L'attrezzo da taglio metallico e i componenti applicati non sono danneggiati.
- L'attrezzo da taglio metallico non è deformato.
- L'attrezzo da taglio metallico è correttamente montato e serrato stretto.
- L'attrezzo da taglio metallico è correttamente affilato.
- L'attrezzo di taglio metallico non ha bava sui bordi di taglio.
- I limiti di usura non sono superati.
- Se si utilizza un attrezzo di taglio metallico non prodotto da STIHL, questo non deve essere più pesante, più spesso, di forma diversa, di qualità inferiore e di diametro maggiore di quello più grande omologato da STIHL per questa apparecchiatura.

## ▲ AVVERTENZA

- In mancanza di condizioni di sicurezza, potrebbero staccarsi parti dell'attrezzo da taglio metallico ed essere scagliati via. Le persone possono rimanere gravemente ferite.
  - ▶ Lavorare con un attrezzo da taglio metallico e componenti non danneggiati.
  - ▶ Affilare correttamente l'attrezzo da taglio metallico.
  - ▶ Rimuovere la bava dai bordi di taglio.
  - ▶ Fare equilibrare l'attrezzo da taglio metallico da un rivenditore STIHL.
  - ▶ Osservare e rispettare i limiti di usura.
  - ▶ Utilizzare un attrezzo di taglio indicato nelle presenti istruzioni per l'uso.
  - ▶ In caso di dubbi, rivolgersi a un rivenditore STIHL.

## 4.7 Carburante e rifornimento

### ▲ AVVERTENZA

- Il carburante usato per questo decespugliatore a motore è composto da una miscela di benzina e olio per motore a due tempi. Il carburante e la benzina sono altamente infiammabili. Se il carburante o la benzina entrano in contatto con fiamme libere o oggetti roventi, il carburante o la benzina possono provocare incendi o esplosioni. Ciò potrebbe causare lesioni personali gravi o mortali e danni materiali.
  - ▶ Proteggere carburante e benzina da calore e fiamme.
  - ▶ Non versare il carburante e la benzina.
  - ▶ In caso di versamento, assorbire il carburante con un panno e tentare di riavviare il motore quando tutti i componenti del decespugliatore a motore sono asciutti.
  - ▶ Non fumare.
  - ▶ Non rifornire il carburante o la benzina in prossimità di fiamme.
  - ▶ Prima del rifornimento, arrestare il motore e farlo raffreddare.
  - ▶ Avviare il motore ad almeno 3 m dal luogo di rifornimento.
- Se inalati, i vapori del carburante e della benzina possono avvelenare le persone.
  - ▶ Non inalare i vapori del carburante e della benzina.
  - ▶ Effettuare il rifornimento in un luogo ben ventilato.
- Durante il lavoro il decespugliatore a motore si riscalda. Il carburante si dilata e nel serbatoio si può generare una sovrappressione. Quando si apre il tappo del serbatoio, il carburante può schizzare fuori. Il carburante che schizza fuori può innescarsi. Ciò potrebbe causare gravi lesioni all'utente.
  - ▶ Prima fare raffreddare il decespugliatore a motore, quindi aprire il tappo del serbatoio del carburante.
- Gli indumenti che sono entrati in contatto con il carburante o la benzina sono facilmente infiammabili. Ciò potrebbe causare lesioni personali gravi o mortali e danni materiali.
  - ▶ Sostituire gli indumenti sporchi di carburante o benzina.
- Il carburante, la benzina e l'olio per motore a due tempi possono inquinare l'ambiente.
  - ▶ Non versare il carburante, la benzina e l'olio per motore a due tempi.
- ▶ Smaltire carburante, benzina e olio per motore a due tempi secondo le norme vigenti e in modo ecologico.
- Se carburante, benzina o olio per motore a due tempi entrano in contatto con la pelle o gli occhi, possono causare irritazione.
  - ▶ Evitare il contatto con carburante, benzina e olio per motore a due tempi.
  - ▶ In caso di contatto con la pelle, lavare la parte interessata con abbondante acqua e sapone.
  - ▶ In caso di contatto con gli occhi, sciacquare a fondo per almeno 15 minuti con abbondante acqua e consultare un medico.
- L'impianto di accensione del decespugliatore a motore produce scintille. Le scintille possono fuoriuscire e provocare incendi ed esplosioni in ambienti facilmente infiammabili o esplosivi. Ciò potrebbe causare lesioni personali gravi o mortali e danni materiali.
  - ▶ Usare le candele descritte nelle presenti istruzioni per l'uso.
  - ▶ Avvitare e stringere saldamente la candela di accensione.
  - ▶ Premere con forza il connettore della candela di accensione.
- Se il decespugliatore a motore viene alimentato con un carburante miscelato con una benzina o un olio per motori a due tempi inadatti o se non rispetta il corretto rapporto di miscelazione, il decespugliatore potrebbe rimanere danneggiato.
  - ▶ Miscelare il carburante come descritto sulle presenti istruzioni per l'uso.
- Se il carburante viene conservato troppo a lungo, la miscela di benzina e olio per motori a due tempi si separa o invecchia. Se il decespugliatore a motore viene rifornito di carburante vecchio o con componenti separati, il decespugliatore potrebbe essere danneggiato.
  - ▶ Prima di fare rifornimento al decespugliatore: miscelare il carburante.
  - ▶ Usare una miscela di benzina e olio per motori a due tempi non più vecchia di 30 giorni (STIHL MotoMix: 5 anni).

## 4.8 Lavoro

### ▲ AVVERTENZA

- Se l'utente non avvia correttamente il motore, potrebbe alterare il controllo sul decespugliatore a motore. Ciò potrebbe causare gravi lesioni all'utente.
  - ▶ Avviare il motore come descritto nelle presenti istruzioni per l'uso.

- ▶ Se l'attrezzo di taglio è a contatto con il terreno o altri oggetti, non avviare il motore.
- Il cursore marcia-arresto all'avvio del motore è in posizione **START**. Nella posizione **START** il regime del motore è superiore al regime minimo e l'attrezzo di taglio può girare non appena il motore è in funzione. Ciò potrebbe causare gravi lesioni all'utente.
  - ▶ Non toccare l'attrezzo di taglio.
  - ▶ Avviare il motore come descritto nelle presenti istruzioni per l'uso.
- In determinate situazioni l'utente potrebbe lavorare senza la concentrazione necessaria. L'utente può perdere il controllo sul decespugliatore a motore, inciampare, cadere e rimanere gravemente ferito.
  - ▶ Lavorare con calma e concentrazione.
  - ▶ Se le condizioni di luminosità e di visibilità sono scarse, non lavorare con il decespugliatore a motore.
  - ▶ Comandare solo il decespugliatore a motore.
  - ▶ Guidare l'attrezzo di taglio tenendolo vicino al terreno.
  - ▶ Prestare attenzione agli ostacoli.
  - ▶ Lavorare stando saldi sul terreno e mantenere l'equilibrio.
  - ▶ Se compaiono segni di stanchezza, concedersi una pausa.
- Quando il motore è in funzione, vengono prodotti gas di scarico. I gas inalati possono avvelenare le persone.
  - ▶ Non inalare i gas di scarico.
  - ▶ Lavorare con il decespugliatore a motore in un luogo ben ventilato.
  - ▶ In caso di nausea, emicrania, disturbi della vista, dell'udito o capogiro, interrompere il lavoro e consultare un medico.
- Se l'utente indossa la protezione per l'udito e il motore è in funzione, la percezione dei rumori circostanti può essere limitata.
  - ▶ Lavorare con calma e concentrazione.
- Se si lavora con il decespugliatore e il cursore di marcia-arresto è in posizione **START**, l'utente potrebbe lavorare in modo incontrollato con il decespugliatore. Ciò potrebbe causare gravi lesioni all'utente.
  - ▶ Sincerarsi che il cursore marcia-arresto durante il lavoro sia in posizione **I**.
  - ▶ Avviare il motore come descritto nelle presenti istruzioni per l'uso.
- L'attrezzo da taglio che ruota può tagliare l'utente. Ciò potrebbe causare gravi lesioni all'utente.
  - ▶ Non toccare l'attrezzo di taglio in rotazione.
- ▶ Se l'attrezzi di taglio è bloccato da un oggetto, arrestare il motore. Solo a questo punto è possibile eliminare l'oggetto.
- Se si lavora con fili di falciatura troppo lunghi, sussiste il rischio di danneggiare il decespugliatore.
  - ▶ Usare una protezione adatta con un coltello da taglio attaccato.
- Se l'attrezzo di taglio è bloccato da un oggetto e si accelera, il decespugliatore potrebbe rimanere danneggiato.
  - ▶ Spegnerne il motore. Solo a questo punto è possibile eliminare l'oggetto.
- Se il decespugliatore cambia durante l'uso o si comporta in modo anomalo, è possibile che le condizioni di sicurezza siano compromesse. Questo può causare gravi lesioni personali e danni materiali.
  - ▶ Interrompere il lavoro e rivolgersi a un rivenditore STIHL.
- Durante il lavoro, il decespugliatore a motore può produrre vibrazioni.
  - ▶ Indossare guanti da lavoro.



- ▶ Concedersi delle pause dal lavoro.
- ▶ Se insorgono sintomi di problemi circolatori, rivolgersi a un medico.
- Se l'utensile da taglio entra in contatto con un corpo estraneo durante il lavoro, questo e/o parti di esso possono essere scagliati ad alta velocità, causando lesioni personali e danni materiali.
  - ▶ Rimuovere eventuali oggetti estranei dalla zona di lavoro.
- Il contatto dell'attrezzo di taglio in rotazione con un oggetto duro può provocare scintille e danneggiare l'attrezzo di taglio. Le scintille possono provocare incendi in un ambiente altamente infiammabile. Ciò potrebbe causare lesioni personali gravi o mortali e danni materiali.
  - ▶ Non lavorare in un ambiente altamente infiammabile.
  - ▶ Accertarsi che l'attrezzo di taglio sia in condizioni di sicurezza.
- Quando viene rilasciato il grilletto, l'attrezzo di taglio continua a girare per breve tempo. Questo può causare gravi lesioni.
  - ▶ Attendere finché l'utensile da taglio non gira più.
- In situazioni di pericolo, l'utente potrebbe farsi prendere dal panico e non posare il sistema di trasporto. Ciò potrebbe causare gravi lesioni all'utente.



- ▶ Esercitarsi nel posare il sistema di trasporto.

## 4.9 Forze di reazione

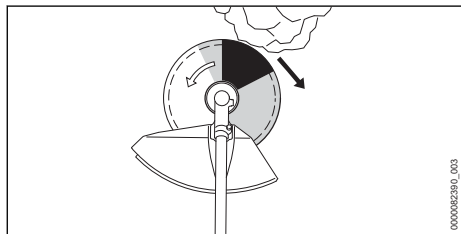

Il contraccolpo può verificarsi per la seguente causa:

- L'attrezzo di taglio metallico rotante raggiunge la zona grigia oppure la zona nera su un oggetto duro e viene rapidamente frenato.
- L'attrezzo di taglio metallico rotante è incastrato.

Il maggior rischio di contraccolpo si ha nella zona nera.

### ▲ AVVERTENZA

- Per queste cause, il movimento rotatorio dell'attrezzo di taglio può essere fortemente frenato o arrestato e l'attrezzo di taglio può scagliarsi in direzione dell'utente verso destra o verso sinistra (freccia nera). L'utente potrebbe perdere il controllo del decespugliatore. Pericolo di lesioni personali gravi o mortali.
  - ▶ Tenere il decespugliatore con ambedue le mani.
  - ▶ Lavorare esattamente come descritto nelle presenti istruzioni d'uso.
  - ▶ Non lavorare con la zona nera.
  - ▶ Utilizzare una combinazione di attrezzo da taglio, riparo e sistema di trasporto indicata nelle presenti istruzioni d'uso.
  - ▶ Affilare correttamente l'attrezzo da taglio metallico.
  - ▶ Lavorare a pieno gas.

## 4.10 Trasporto

### ▲ AVVERTENZA

- Durante il lavoro la scatola riduttore potrebbe diventare rovente. L'utente può scottarsi.
  - ▶ Non toccare la scatola riduttore calda.
- Durante il trasporto il decespugliatore può ribaltarsi o muoversi. Questo può causare lesioni personali e danni materiali.
  - ▶ Spegnerne il motore.
  - ▶ Se si monta un attrezzo di taglio in metallo, montare il riparo per trasporto.

- ▶ Fissare il decespugliatore a motore con cinture di fissaggio, cinghie o una rete in modo che non si ribalti e non si muova.
- Una volta avviato il motore, i silenziatori e il motore potrebbero essere roventi. L'operatore può scottarsi.
  - ▶ Portare il decespugliatore a motore tenendolo per lo stelo, in modo tale che l'attrezzo di taglio sia rivolto verso il retro e il decespugliatore sia bilanciato.

## 4.11 Conservazione

### ▲ AVVERTENZA

- I bambini potrebbero non essere in grado di riconoscere e valutare i pericoli derivanti dal decespugliatore. I bambini possono ferirsi gravemente.
  - ▶ Spegnerne il motore.
  - ▶ Se si monta un attrezzo di taglio in metallo, montare il riparo per trasporto.
  - ▶ Conservare il decespugliatore a motore fuori dalla portata dei bambini.
  - ▶ Conservare il decespugliatore a motore in una posizione sicura, stabile e in modo che non possa cadere.
- I contatti elettrici sul decespugliatore a motore e i componenti metallici possono corrodersi a causa dell'umidità. Il decespugliatore a motore può subire danni.
  - ▶ Conservare il decespugliatore a motore in luogo pulito e asciutto.

## 4.12 Pulizia, manutenzione e riparazione

### ▲ AVVERTENZA

- Se durante la pulizia, la manutenzione o la riparazione il motore è in funzione, l'attrezzo di taglio potrebbe avviarsi in modo accidentale. Questo può causare gravi lesioni personali e danni materiali.
  - ▶ Spegnerne il motore.
- Una volta avviato il motore, i silenziatori e il motore potrebbero essere roventi. Le persone rischiano di ustionarsi.
  - ▶ Attendere che il silenziatore e il motore siano freddi.
- Durante il lavoro la scatola riduttore potrebbe diventare rovente. L'utente può scottarsi.
  - ▶ Non toccare la scatola riduttore calda.



- L'uso di detersivi aggressivi, idropulitrici o oggetti appuntiti può danneggiare il decespugliatore.

gliatore a motore, il riparo e l'attrezzo di taglio. Se il decespugliatore a motore, il riparo e l'attrezzo di taglio non vengono sottoposti a una pulizia corretta, i componenti potrebbero non funzionare più a dovere e i dispositivi di sicurezza risultare compromessi. Questo può causare gravi lesioni.

- ▶ Pulire il decespugliatore, il riparo e l'attrezzo di taglio seguendo scrupolosamente le indicazioni di queste istruzioni d'uso.
- Se non si riesce a sottoporre il decespugliatore, il riparo o l'attrezzo di taglio a manutenzione o riparazione come descritto nelle presenti istruzioni d'uso, i componenti potrebbero non funzionare più correttamente e i dispositivi di sicurezza potrebbero risultare compromessi. Pericolo di lesioni personali gravi o mortali.
  - ▶ Sottoporre a manutenzione o riparazione il decespugliatore e il riparo come descritto nelle presenti istruzioni d'uso.
  - ▶ Sottoporre a manutenzione l'attrezzo di taglio come descritto nelle istruzioni d'uso o sull'imballaggio dell'attrezzo di taglio utilizzato.
- Durante la pulizia o la manutenzione dell'attrezzo di taglio, l'utente potrebbe tagliarsi con i bordi di taglio affilati. Ciò potrebbe causare lesioni personali all'utente.



- ▶ Indossare guanti da lavoro in materiale resistente.

## 5 Preparare il decespugliatore per l'esercizio

### 5.1 Preparare il decespugliatore per l'esercizio

Prima di iniziare il lavoro è necessario eseguire i seguenti passaggi:

- ▶ Assicurarsi che i seguenti componenti siano in condizioni di sicurezza:
  - Decespugliatore, 4.6.1.
  - Riparo, 4.6.2.
  - Testa falciante o attrezzo di taglio metallico, 4.6.3 o 4.6.4.
- ▶ Pulire il decespugliatore, 15.1.
- ▶ Montare l'occhiello di trasporto, 6.1.
- ▶ Montare l'impugnatura circolare, 6.2.
- ▶ Scegliere la combinazione di attrezzo di taglio, riparo e sistema di trasporto, 20.
- ▶ Montare il riparo, 6.4.1.

### 5 Preparare il decespugliatore per l'esercizio

- ▶ Se viene usata una protezione universale in combinazione con una testa falciante: Montare il grembiule e il coltello tagliafilo, 6.5.1.
- ▶ Se si usa un attrezzo di taglio metallico: Montare l'impugnatura circolare con limitatore di taglio, 6.3.
- ▶ Montare la testa falciante o l'attrezzo di taglio metallico, 6.6.1 o 6.7.1.
- ▶ Rifornire il decespugliatore, 8.2.
- ▶ Applicare il sistema di trasporto e regolarlo, 7.1.
- ▶ Regolare l'impugnatura circolare, 7.2.
- ▶ Bilanciare il decespugliatore, 7.3.
- ▶ Controllare gli elementi di comando, 10.1.
- ▶ Se non è possibile eseguire queste operazioni: Non usare il decespugliatore e rivolgersi ad un rivenditore STIHL.

## 6 Assemblare il decespugliatore

### 6.1 Montare l'occhiello di trasporto

- ▶ Arrestare il motore.

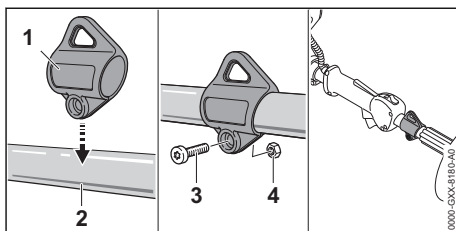

- ▶ Applicare l'occhiello di trasporto (1) allo stelo (2) e premere lo stelo (2).
- ▶ Inserire il dado (4).
- ▶ Avvitare la vite (3) e stringerla.

L'occhiello di trasporto non deve essere nuovamente smontato.

### 6.2 Montaggio dell'impugnatura circolare

- ▶ Arrestare il motore.

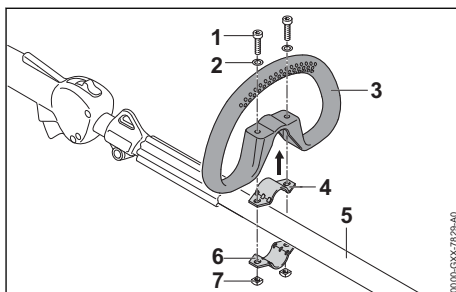

- ▶ Sistemare la fascetta (4) nell'impugnatura circolare (3)
- ▶ Applicare l'impugnatura circolare (3) con la fascetta (4) sullo stelo (5).
- ▶ Applicare le rondelle (2) sulle viti (1).
- ▶ Premere la fascetta (6) contro lo stelo (5).
- ▶ Introdurre le viti (1) attraverso i fori nell'impugnatura circolare (3) e nelle fascette (4 e 6).
- ▶ Avvitare i dadi (7) e stringerli.

## 6.3 Montare l'impugnatura circolare con limitatore di taglio

- ▶ Arrestare il motore.

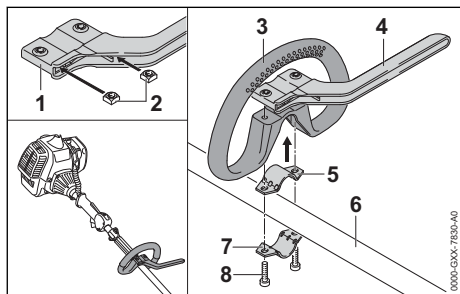

- ▶ Inserire i dadi (2) nel limitatore di taglio (1) in modo che i fori siano allineati.
- ▶ Sistemare la fascetta (5) nell'impugnatura circolare (3)
- ▶ Applicare l'impugnatura circolare (3) con la fascetta (5) e il limitatore di taglio (4) sullo stelo (6).
- ▶ Premere la fascetta (7) contro lo stelo (6).
- ▶ Avvitare le viti (8) e stringerle.

## 6.4 Montare e smontare il riparo

### 6.4.1 Montaggio del riparo

- ▶ Spegnerne il motore.

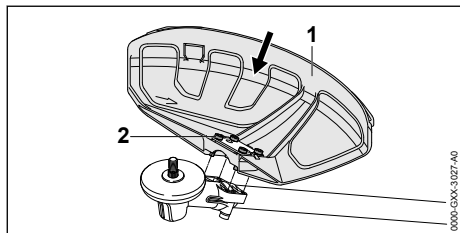

- ▶ Spingere il riparo (1) fino all'arresto nelle guide sulla scatola del riduttore.
- ▶ Avvitare la vite (2) e stringerla.

### 6.4.2 Smontare il riparo

- ▶ Spegnerne il motore.
- ▶ Svitare le viti.

- ▶ Rimuovere il riparo.

## 6.5 Montare e smontare il grembiule

### 6.5.1 Montaggio del grembiule

- ▶ Arrestare il motore.

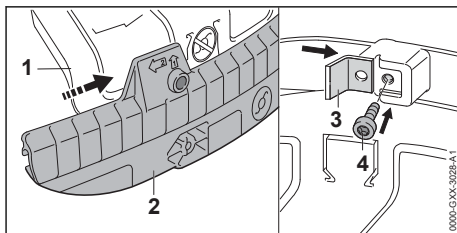

- ▶ Spingere la scanalatura di guida del grembiule (2) su una barra della protezione universale (1) fino allo scatto sonoro.
- ▶ Spingere il coltello tranciafilo (3) nella scanalatura di guida del grembiule (2).
- ▶ Avvitare la vite (4) e stringerla.

### 6.5.2 Smontaggio del grembiule

- ▶ Arrestare il motore.

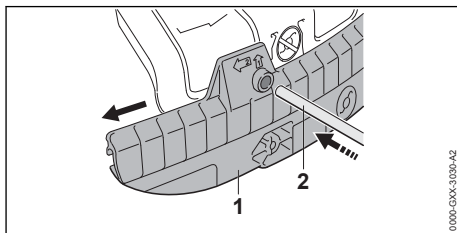

- ▶ Spingere la spina (2) nel foro del grembiule (1).
- ▶ Togliere il grembiule (1) con la spina (2).

Il coltello tagliafilo sul grembiule (1) non deve essere di nuovo montato.

## 6.6 Montare e smontare la testa falciante

### 6.6.1 Montare la testa falciante

- ▶ Spegnerne il motore.

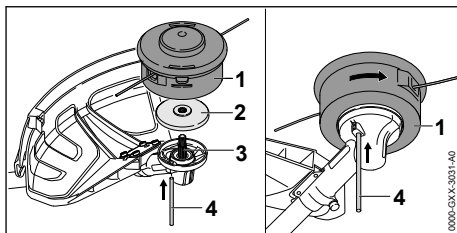

- ▶ Posizionare il piattello di pressione (2) sull'albero (3) in modo tale che il diametro inferiore sia rivolto verso l'alto.
- ▶ Applicare la testa falciante (1) sull'albero (3) e ruotarla manualmente in senso antiorario.
- ▶ Premere la spina a innesto (4) fino al riscontro nel foro e tenerlo premuto.
- ▶ Girare la testa falciante (1) in senso antiorario fintanto che la spina (4) non scatta in posizione. L'albero (3) è bloccato.
- ▶ Serrare a mano la testa falciante (1).
- ▶ Staccare la spina ad innesto (4).

### 6.6.2 Smontare la testa falciante

- ▶ Arrestare il motore.
- ▶ Premere la spina ad innesto nel foro fino al riscontro e tenerla in posizione.
- ▶ Girare la testa falciante fino all'innesto a scatto. Ora l'albero è bloccato.
- ▶ Svitare la testa falciante in senso orario.
- ▶ Togliere il piattello di pressione.
- ▶ Estrarre la spina.

## 6.7 Montare e smontare l'attrezzo di taglio metallico

### 6.7.1 Montare l'attrezzo di taglio metallico

- ▶ Arrestare il motore.

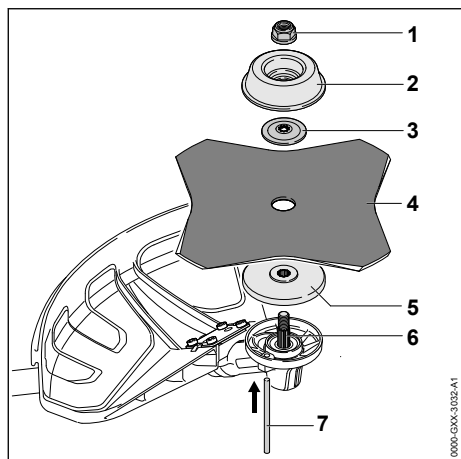

- ▶ Posizionare il piattello di pressione (5) sull'albero (6) in modo tale che il diametro inferiore sia rivolto verso l'alto.
- ▶ Posizionare l'attrezzo di taglio metallico (4) sul piattello di pressione (5). Se viene usata la lama tagliaerba con più di 4 taglienti: allineare i bordi di taglio in modo tale che siano rivolti

- nella stessa direzione, come la freccia per la direzione di rotazione sulla protezione.
- ▶ Posizionare il disco pressore (3) sull'attrezzo di taglio metallico (4) con l'ondulazione rivolta verso l'alto.
- ▶ Posizionare il piattello (2) sul disco pressore (3) in modo tale che la parte chiusa sia rivolta verso l'alto.
- ▶ Premere la spina a innesto (7) fino al riscontro nel foro e tenerlo premuto.
- ▶ Girare l'attrezzo di taglio metallico (4) in senso antiorario fino allo scatto della spina a innesto (7). L'albero (6) è bloccato.
- ▶ Girare il dado (1) in senso antiorario e stringerlo.
- ▶ Staccare la spina a innesto (7).

### 6.7.2 Smontaggio dell'attrezzo di taglio metallico

- ▶ Spegnerne il motore.
- ▶ Premere la spina ad innesto nel foro fino al riscontro e tenerla in posizione.
- ▶ Girare l'attrezzo di taglio metallico in senso orario fintanto che la spina non scatta in posizione. Ora l'albero è bloccato.
- ▶ Allentare in senso orario il dado.
- ▶ Rimuovere i fissaggi, l'attrezzo di taglio metallico e il piattello di pressione.
- ▶ Estrarre la spina.

## 7 Regolare il decespugliatore per l'utente

### 7.1 Applicare e regolare il sistema di trasporto

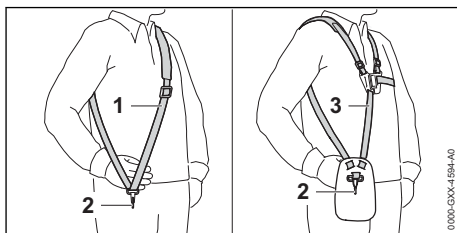

- ▶ Applicare la tracolla semplice (1) o la tracolla doppia (3).
- ▶ Regolare la tracolla semplice (1) o la tracolla doppia (3) in modo tale che il moschettone (2) si trovi a circa un palmo sotto l'anca destra.

## 7.2 Regolare e impostare l'impugnatura circolare

L'impugnatura circolare può essere regolata in diverse posizioni in base all'applicazione e alla statura dell'utente.

- ▶ Arrestare il motore.

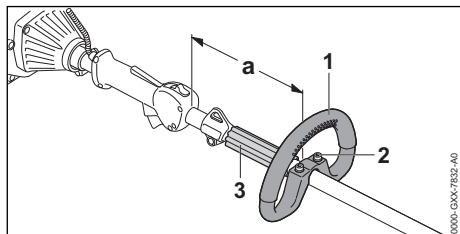

- ▶ Allentare le viti (2).
- ▶ Spingere l'impugnatura circolare (1) nella posizione desiderata in modo da soddisfare le seguenti condizioni:
  - Il distanziatore (3) possa essere inserito tra l'impugnatura circolare (1) e l'occhiello di trasporto.
  - La distanza (a) è di max 20 cm.
- ▶ Stringere le viti (2) in modo tale che l'impugnatura circolare (1) non possa più essere girata attorno allo stelo.

## 7.3 Bilanciare il decespugliatore

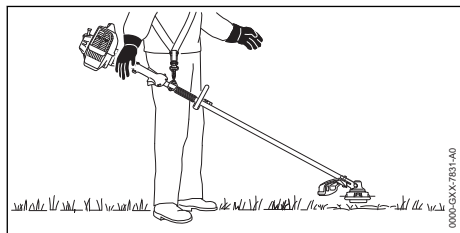

L'attrezzo di taglio deve essere leggermente a contatto con il terreno.

- ▶ Arrestare il motore.

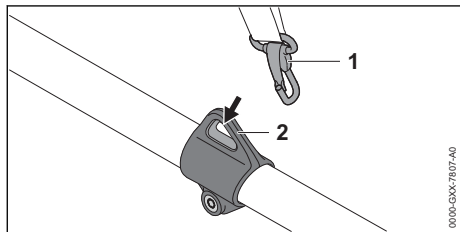

- ▶ Agganciare l'occhiello di trasporto (2) nel moschettone (1).
- ▶ Lasciare oscillare il decespugliatore.

- ▶ Se occorre regolare la posizione dell'attrezzo di taglio con l'attrezzo che oscilla:

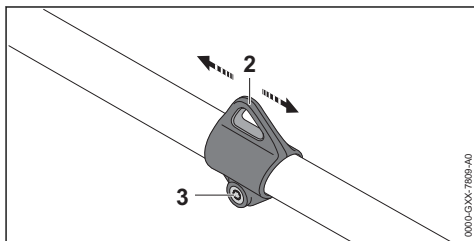

- ▶ Allentare la vite (3).
- ▶ Spostare l'occhiello di trasporto (2) sullo stelo in modo tale da raggiungere la posizione corretta con l'attrezzo che oscilla.
- ▶ Stringere forte la vite (3).

## 8 Mescolare il carburante e rifornire il decespugliatore

### 8.1 Miscelazione del carburante



Per questo capitolo è disponibile un video.



[www.stihl.com/sxpweh](http://www.stihl.com/sxpweh)

Il carburante necessario per questo decespugliatore a motore è composto da una miscela di benzina e olio per motore a due tempi nel rapporto 1:50.

STIHL raccomanda il carburante pronto STIHL MotoMix.

Se il carburante viene miscelato dall'utente, è consentito usare soltanto un olio per motori a due tempi STIHL ad alte prestazioni delle classi JASO FB, JASO FC, JASO FD, ISO-L-EGB, ISO-L-EGC o ISO-L-EGD.

STIHL prescrive l'olio per motori a due tempi STIHL HP Ultra o un olio motore ad alte prestazioni di pari qualità, per poter garantire il rispetto dei valori delle emissioni per tutto il ciclo di vita della macchina.

- ▶ Sincerarsi che il numero di ottani della benzina sia almeno 90 RON e che la percentuale di alcol della benzina non sia superiore al 10% (per il Brasile: 27%).
- ▶ Sincerarsi che l'olio per motori a due tempi utilizzato sia conforme ai requisiti.

- ▶ Secondo la quantità desiderata di carburante, calcolare la quantità di olio per motore a due tempi e benzina nei rapporti di miscelazione 1:50. Esempi di miscelazione del carburante:
  - 20 ml di olio per motore a due tempi, 1 l di benzina
  - 60 ml di olio per motore a due tempi, 3 l di benzina
  - 100 ml di olio per motore a due tempi, 5 l di benzina
- ▶ Versare prima l'olio per motore a due tempi, poi la benzina, in un recipiente adatto al carburante.
- ▶ Miscelare il carburante.

## 8.2 Rifornire il decespugliatore

- ▶ Spegner il motore.
- ▶ Posizionare il decespugliatore su una superficie piana in modo che il tappo del serbatoio del carburante sia rivolto verso l'alto.
- ▶ Pulire con un panno umido l'area attorno al tappo del serbatoio del carburante.

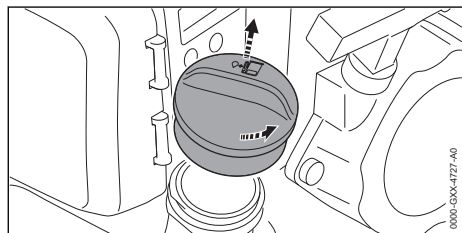

- ▶ Ruotare il tappo del serbatoio del carburante in senso antiorario fino a toglierlo completamente.
- ▶ Rimuovere il tappo del serbatoio del carburante.

### AVVISO

- Per l'effetto della luce, dei raggi solari e di temperature estreme, il carburante potrebbe separarsi più velocemente o invecchiare. Se viene rifornito carburante vecchio o con componenti separati, il decespugliatore potrebbe danneggiarsi.
  - ▶ Miscelare il carburante.
  - ▶ Non usare carburante che sia stato conservato per oltre 30 giorni (STIHL MotoMix: 5 anni).
- ▶ Rabboccare carburante in modo da evitare versamenti e non riempire il serbatoio fino all'orlo, ma lasciare un margine di almeno 15 mm.

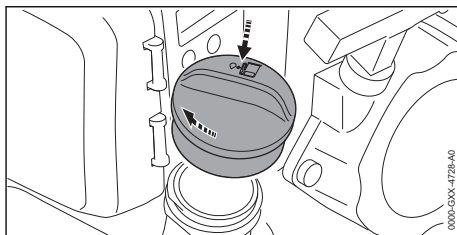



- ▶ Riapplicare il tappo sul serbatoio del carburante.
- ▶ Girare il tappo del serbatoio del carburante in senso orario e stringerlo a mano. Il serbatoio del carburante è chiuso.

## 9 Avviare e arrestare il motore

### 9.1 Selezionare la procedura di avviamento corretta

#### Quando occorre preparare il motore all'avviamento?

- Il motore deve essere preparato all'avviamento se è soddisfatta una delle seguenti condizioni:
- Il motore è alla temperatura ambiente.
  - Il motore si è spento alla prima accelerazione dopo l'avviamento.
  - Il motore si è spento perché il serbatoio del carburante era vuoto.
- ▶ Preparare il motore alla partenza  9.2 e poi avviare il motore,  9.3.

#### Quando è possibile avviare il motore direttamente?

Il motore può essere avviato direttamente se ha funzionato per almeno 1 minuto ed è stato arrestato soltanto per una breve interruzione del lavoro.

- ▶ Avviare il motore,  9.3.

### 9.2 Preparare il motore all'avviamento

- ▶ Selezionare la procedura di avviamento corretta.
- ▶ Posizionare il decespugliatore su un fondo piano in modo tale che l'attrezzo di taglio non tocchi il fondo né altri oggetti.
- ▶ Smontare la protezione per il trasporto.

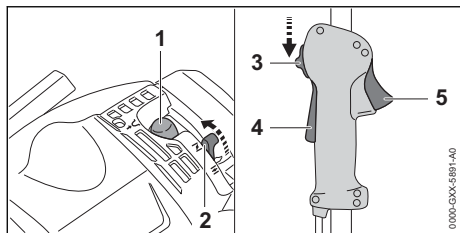

- ▶ Premere almeno 5 volte la pompa carburante manuale (1).
- ▶ Posizionare la leva farfalla di avviamento (2) in posizione **I**.
- ▶ Premere il bloccaggio grilletto (4) e tenerlo premuto.
- ▶ Premere il grilletto (5) e tenerlo premuto.
- ▶ Posizionare l'interruttore combinato (3) e tenerlo in posizione **START**.
- ▶ Rilasciare il grilletto (5) e il bloccaggio grilletto (4).  
Il cursore marcia-arresto (3) si innesta in posizione **START**.



- ▶ Premere il decespugliatore sul terreno con la mano sinistra sul motore.
- ▶ Estrarre l'impugnatura di avviamento con la mano destra lentamente fino a percepire una sensibile resistenza.
- ▶ Estrarre e ricondurre indietro rapidamente l'impugnatura di avviamento fintanto che il motore o si accende e si spegne un'unica volta.
- ▶ Se il motore non si spegne: Posizionare la leva farfalla di avviamento in posizione **III** di modo che il motore non si ingolfi.  
Il motore si spegne.

### 9.3 Avviare il motore

- ▶ Selezionare la procedura di avviamento corretta.
- ▶ Posizionare il decespugliatore a motore su un fondo piano, in modo che l'attrezzo di taglio non tocchi il terreno né altri oggetti.
- ▶ Smontare la protezione per il trasporto.

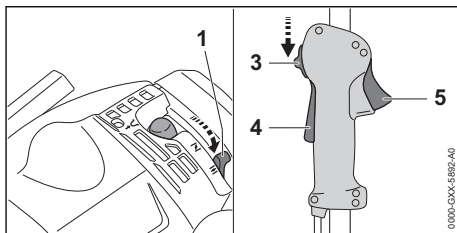

- ▶ Posizionare la leva della valvola di avviamento (1) in posizione **III**.
- ▶ Premere e tenere premuto il bloccaggio grilletto (4).
- ▶ Premere e tenere premuto il grilletto (5).
- ▶ Posizionare il cursore marcia-arresto (3) e tenerlo in posizione **START**.
- ▶ Rilasciare il grilletto (5) e il bloccaggio grilletto (4).  
Il cursore marcia-arresto (3) si innesta in posizione **START**.

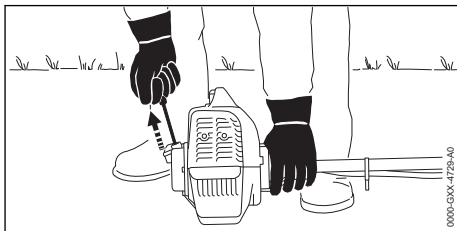

#### AVVISO

- Se il decespugliatore a motore viene premuto a terra con il piede o il ginocchio, potrebbe danneggiarsi.
  - ▶ Premere il decespugliatore a motore a terra con la mano sinistra. Non stare in piedi né appoggiare il ginocchio sullo stelo!
- ▶ Premere il decespugliatore a motore a terra con la mano sinistra.
- ▶ Estrarre l'impugnatura di avviamento con la mano destra lentamente fino a percepire resistenza.
- ▶ Estrarre e reinserire rapidamente l'impugnatura di avviamento, finché il motore si avvia.
- ▶ Premere brevemente il grilletto (5).  
Il cursore marcia-arresto (3) salta in posizione **I**. Il motore funziona al minimo.
- ▶ Se l'attrezzo di taglio si muove in modo soldale al minimo, rimediare ai guasti.  
Il minimo non è regolato correttamente.
- ▶ Se il motore non parte, prepararlo all'avviamento, quindi tentare nuovamente di avviarlo.

## 9.4 Spegnimento del motore

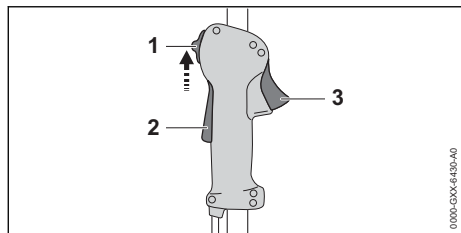

- ▶ Rilasciare il grilletto (3) e il bloccaggio grilletto (2).  
L'attrezzo di taglio non si muove più.
- ▶ Posizionare il cursore marcia-arresto (1) nella posizione **STOP-0**.  
Il motore si spegne.
- ▶ Se il motore non si spegne:
  - ▶ Portare la leva della valvola di avviamento in posizione **II** e spingere il grilletto (3).  
Il motore si spegne.
  - ▶ Non usare il decespugliatore e rivolgersi a un rivenditore STIHL.  
Il cursore marcia-arresto è guasto.

## 10 Controllo del decespugliatore

### 10.1 Controllo degli elementi di comando

#### Bloccaggio del grilletto e grilletto

- ▶ Spegnere il motore.
- ▶ Tentare di premere il grilletto senza premere il relativo bloccaggio.
- ▶ Se si riesce a premere il grilletto, non usare il decespugliatore e rivolgersi ad un rivenditore STIHL.  
Il bloccaggio del grilletto è difettoso.
- ▶ Premere e tenere premuto il bloccaggio del grilletto.
- ▶ Premere il grilletto.
- ▶ Rilasciare il grilletto e il bloccaggio del grilletto.
- ▶ Se il grilletto o il bloccaggio del grilletto sono duri o non tornano nella posizione di partenza, non usare il decespugliatore a motore e rivolgersi a un rivenditore STIHL.  
Il grilletto o il bloccaggio del grilletto sono difettosi.

#### Impostazione del tirante gas

- ▶ Avviare il motore.
- ▶ Premere il grilletto senza premere il relativo bloccaggio.
- ▶ Se il motore accelera, regolare il tirante gas.  
Il tirante gas non è regolato correttamente.

#### Arresto del motore

- ▶ Avviare il motore.
- ▶ Portare il cursore marcia-arresto in posizione **STOP-0**.  
Il motore si spegne.
- ▶ Se il motore non si spegne:
  - ▶ Portare la leva della valvola di avviamento in posizione **II** e premere il grilletto.  
Il motore si spegne.
  - ▶ Non usare il decespugliatore e rivolgersi a un rivenditore STIHL.  
Il cursore marcia-arresto è guasto.

## 11 Lavorare con il decespugliatore

### 11.1 Adeguare la regolazione del carburatore per i lavori ad un'altezza superiore

Se si lavora con il decespugliatore ad un'altezza superiore, la motosega potrebbe non avere più la potenza ottimale. L'impostazione del carburatore può essere adeguata in modo tale che il decespugliatore recuperi la potenza ottimale.

- ▶ Avviare il motore.
- ▶ Riscaldare il motore per ca. 1 minuto con colpi di acceleratore.

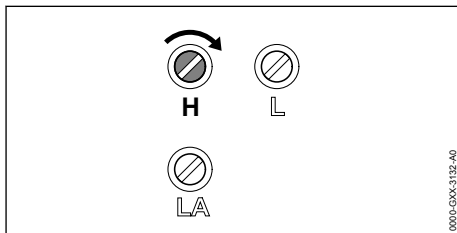

#### AVVISO

- Se si lavora di nuovo ad altezza inferiore con il decespugliatore, il motore potrebbe surriscaldarsi.
  - ▶ Eseguire l'impostazione standard.
- ▶ Girare la vite di registro principale H in senso orario fintanto che il decespugliatore durante il lavoro recupera la potenza ottimale.



## 11.2 Tenuta e guida del decespugliatore

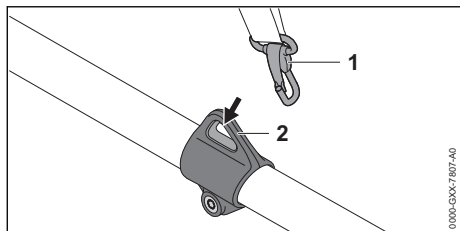

- ▶ Agganciare l'occhiello di trasporto (2) nel moschettone (1).

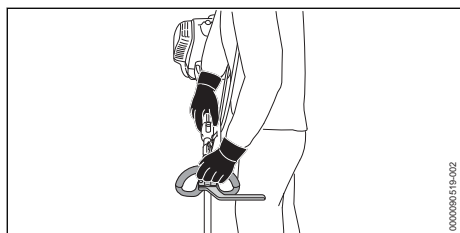

- ▶ Tenere il decespugliatore con la mano destra sull'impugnatura di comando stringendola con il pollice.
- ▶ Tenere il decespugliatore con la mano sinistra sull'impugnatura circolare stringendola con il pollice.

## 11.3 Falcatura

La distanza dell'attrezzo da taglio dal terreno determina l'altezza di taglio.

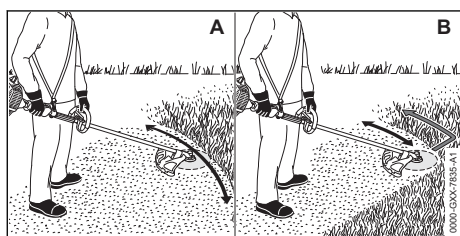

### Tagliare con una testa falciante (A)

- ▶ Spostare il decespugliatore uniformemente a destra ed a sinistra.
- ▶ Procedere in avanti lentamente e in modo controllato.

### Tagliare con una lama tagliaerba (B)

- ▶ Falcire con l'area sinistra dell'attrezzo di taglio metallico.
- ▶ Procedere in avanti lentamente e in modo controllato.

## 11.4 Allungamento del filo

### 11.4.1 Regolare il filo sulla testa di taglio AutoCut

- ▶ Battere brevemente la testa falciante sul pavimento.

Si allungano ca. 30 mm. Il coltello tagliafilo nel riparo allunga il filo automaticamente alla misura corretta.

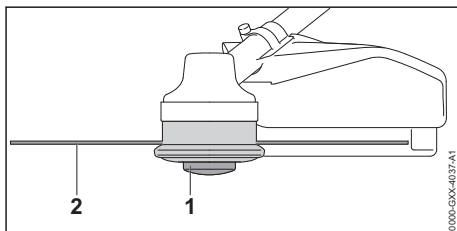

Se i fili sono più corti di 25 mm, non possono essere allungati automaticamente.

- ▶ Arrestare il motore.
- ▶ Premere e tenere premuto l'inserto bobina (1) sulla testa falciante.
- ▶ Estrarre i fili (2) manualmente.
- ▶ Se non è più possibile estrarre i fili (2): sostituire l'inserto bobina (1) o il filo (2).  
L'inserto bobina è vuoto.

### 11.4.2 Regolare il filo sulla testa falciante SuperCut

I fili vengono regolati automaticamente. Il coltello tagliafilo nel riparo allunga il filo automaticamente alla misura corretta.

Se i fili sono più corti di 40 mm, non possono essere allungati automaticamente.

- ▶ Arrestare il motore.
- ▶ Estrarre i fili manualmente.
- ▶ Se non è possibile estrarre i fili: Sostituire il filo.  
L'inserto bobina è vuoto.

## 12 Dopo il lavoro

### 12.1 Dopo il lavoro

- ▶ Spegner il motore.
- ▶ Lasciare raffreddare il decespugliatore.
- ▶ Se il decespugliatore è bagnato: Lasciare asciugare il decespugliatore.
- ▶ Pulire il decespugliatore.
- ▶ Pulire il riparo.
- ▶ Pulire l'attrezzo da taglio.
- ▶ Se si monta un attrezzo di taglio metallico, montare un riparo per trasporto adatto.

## 13 Trasporto

### 13.1 Trasportare il decespugliatore

- ▶ Spegnerne il motore.
- ▶ Se si monta un attrezzo di taglio metallico: montare un riparo per trasporto adatto.

#### Portare il decespugliatore

- ▶ Portare il decespugliatore tenendolo sullo stelo di modo che l'attrezzo da taglio sia rivolto indietro e il decespugliatore rimanga bilanciato.

#### Trasportare il decespugliatore in un veicolo

- ▶ Fissare il decespugliatore in modo tale da evitare che il decespugliatore si ribalti o che possa muoversi.

## 14 Conservazione

### 14.1 Conservazione del decespugliatore a motore

- ▶ Spegnerne il motore.
- ▶ Se si monta un attrezzo di taglio metallico, montare un riparo per trasporto adatto.
- ▶ Conservare il decespugliatore in modo tale da soddisfare le seguenti condizioni:
  - Il decespugliatore a motore non può ribaltarsi né muoversi.
  - Il decespugliatore è fuori dalla portata dei bambini.
  - Il decespugliatore a motore è pulito e asciutto.
  - Il decespugliatore a motore è in una posizione sicura, stabile e non può cadere.
- ▶ Se il decespugliatore a motore viene conservato per più di 30 giorni:
  - ▶ Smontare l'attrezzo di taglio.
  - ▶ Aprire il tappo del serbatoio del carburante.
  - ▶ Svuotare il serbatoio carburante.
  - ▶ Chiudere il serbatoio del carburante.
  - ▶ Se è presente una pompa manuale per carburante, premerla almeno 5 volte.
  - ▶ Avviare il motore e farlo girare al minimo fino allo spegnimento.

## 15 Pulizia

### 15.1 Pulire il decespugliatore

- ▶ Arrestare il motore.
- ▶ Lasciare raffreddare il decespugliatore.
- ▶ Pulire il decespugliatore con un panno umido o un antiresina STIHL.
- ▶ Pulire le feritoie di ventilazione con un pennello.

### 15.2 Pulire il riparo dell'attrezzo da taglio

- ▶ Arrestare il motore.
- ▶ Pulire il riparo e l'attrezzo da taglio con un panno bagnato o una spazzola morbida.

## 16 Manutenzione

### 16.1 Intervalli di manutenzione

Gli intervalli di manutenzione dipendono dalle condizioni ambientali e dalle condizioni di lavoro. STIHL raccomanda i seguenti intervalli di manutenzione:

#### Ogni 25 ore di lavoro

- ▶ Lubrificare il riduttore.

#### Ogni 100 ore di lavoro

- ▶ Sostituire le candele.

#### Ogni mese

- ▶ Fare lavare il serbatoio del carburante da un rivenditore specializzato STIHL.
- ▶ Fare lavare la succieruola nel serbatoio del carburante da un rivenditore specializzato STIHL.

#### Ogni anno

- ▶ Fare sostituire la succieruola nel serbatoio del carburante da un rivenditore specializzato STIHL.

### 16.2 Lubrificare il riduttore

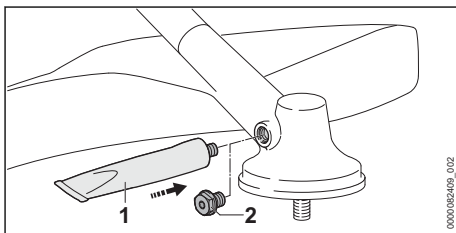

- ▶ Svitare la vite di chiusura (2).
- ▶ Se non è visibile grasso sulla vite di chiusura (2):
  - ▶ Avvitare il tubetto "grasso per riduttori STIHL" (1).
  - ▶ Premere 5 g di grasso per riduttori STIHL nella scatola del riduttore.
  - ▶ Svitare il tubetto "grasso per riduttori STIHL" (1).
  - ▶ Avvitare la vite di chiusura (2) e stringere.
- ▶ Usare il decespugliatore a motore per 1 minuto senza carico.  
Il grasso per riduttori STIHL si distribuisce uniformemente.

## 16.3 Affilare ed equilibrare l'attrezzo di taglio metallico

Affilare ed equilibrare correttamente gli attrezzi di taglio metallici è un'operazione che richiede molto esercizio.

STIHL raccomanda di fare affilare ed equilibrare gli attrezzi di taglio metallici da un rivenditore STIHL.

- ▶ Affilare l'attrezzo di taglio metallico come indicato sulle istruzioni per l'uso e sulla confezione dell'attrezzo di taglio usato.

## 18 Eliminazione dei guasti

### 18.1 Eliminare i guasti del decespugliatore

La maggior parte dei guasti hanno le stesse cause.

- ▶ Eseguire le seguenti operazioni:
  - ▶ Sostituire il filtro dell'aria.
  - ▶ Pulire o sostituire la candela di accensione.
  - ▶ Eseguire l'impostazione standard.
  - ▶ Impostare il minimo.
  - ▶ Adeguare la regolazione del carburatore per i lavori ad un'altezza superiore
- ▶ Se persiste il malfunzionamento: Eseguire le operazioni illustrate sulla seguente tabella.

Anomalia	Causa	Remedio
Il motore non parte.	Nel serbatoio non c'è un livello di carburante sufficiente.	▶ Mescolare il carburante e rifornire il decespugliatore.
	Il motore è ingolfato.	▶ Areare la camera di combustione.
	Il carburatore è troppo rovente.	▶ Lasciare raffreddare il decespugliatore. ▶ Prima di avviare il motore: Premere almeno 10 volte la pompa carburante manuale.
	Il carburatore è ghiacciato.	▶ Lasciare riscaldare il decespugliatore a +10 °C.
Il motore funziona in modo irregolare al minimo.	Il carburatore è ghiacciato.	▶ Lasciare riscaldare il decespugliatore a +10 °C.
Il motore si spegne al minimo.	Il carburatore è ghiacciato.	▶ Lasciare riscaldare il decespugliatore a +10 °C.

### 18.2 Sostituire il filtro aria

Il filtro aria non può essere pulito. Se la potenza del motore cala o il filtro aria risulta danneggiato, occorre sostituire il filtro aria.

- ▶ Arrestare il motore.
- ▶ Posizionare la leva farfalla di avviamento in posizione **II**.

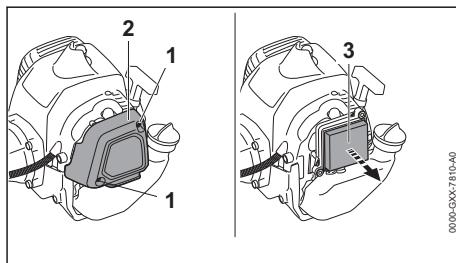

- ▶ Svitare le viti (1) e togliere il coperchio filtro (2).
- ▶ Pulire la zona attorno al filtro dell'aria (3) con un panno umido o un pennello.
- ▶ Estrarre il filtro aria (3).

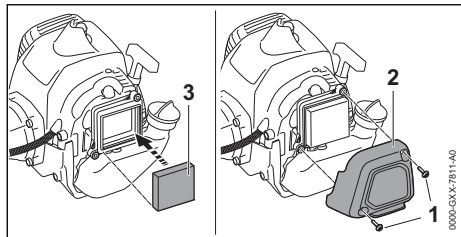

- ▶ Inserire il nuovo filtro (3).
- ▶ Applicare il coperchio filtro (2).
- ▶ Avvitare le viti (1) e stringerle.

### 18.3 Pulire la candela di accensione

- ▶ Spegner il motore.
- ▶ Lasciare raffreddare il decespugliatore.

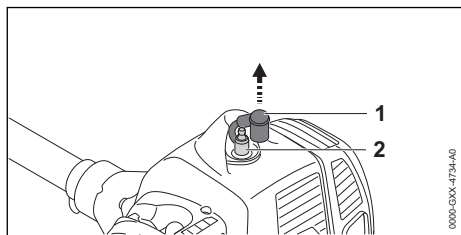

- ▶ Estrarre il raccordo candela di accensione (1).
- ▶ Se l'area della candela di accensione (2) è sporca: Pulire la zona attorno alla candela di accensione (2) con un panno umido.
- ▶ Svitare la candela di accensione (2).
- ▶ Pulire la candela di accensione (2) con un panno.
- ▶ Se la candela di accensione (2) è corrosa, sostituire la candela di accensione (2).
- ▶ Avvitare e stringere saldamente la candela di accensione (2).
- ▶ Applicare con forza il raccordo candela di accensione (1).

### 18.4 Eseguire l'impostazione standard

- ▶ Arrestare il motore.

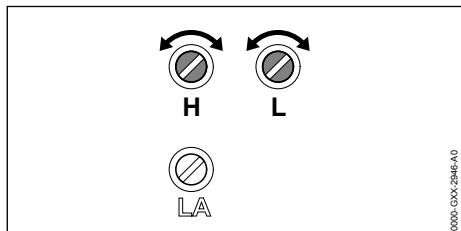

- ▶ Girare in senso antiorario la vite di registro principale H fino all'arresto.

- ▶ Girare la vite di registro del minimo L in senso orario fino all'arresto.
- ▶ Girare di 3/4 di giro in senso antiorario la vite di registro del minimo L.

### 18.5 impostare il minimo

- ▶ Eseguire l'impostazione standard.
- ▶ Avviare il motore.
- ▶ Riscaldare il motore per ca. 1 minuto con colpi di acceleratore.

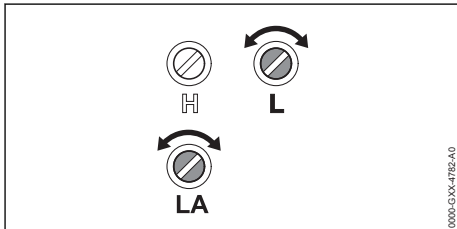

#### Il motore si spegne al minimo

- ▶ Girare la vite di arresto del minimo LA in senso orario finché l'attrezzo di taglio inizia a girare con movimento solidale.
- ▶ Girare di 1 giro in senso antiorario la vite di arresto del minimo LA.

#### Il motore al minimo funziona emettendo rumori oppure non accelera correttamente

- ▶ Girare la vite di registro del minimo L in senso orario o antiorario fino a far girare il motore in modo omogeneo e fino a raggiungere un'accelerazione corretta.

#### L'attrezzo di taglio gira al minimo in modo solidale

- ▶ Girare la vite di arresto del minimo LA in senso antiorario fino all'arresto dell'attrezzo di taglio.
- ▶ Girare di 1 giro in senso antiorario la vite di arresto del minimo LA.

### 18.6 Aerazione della camera di combustione

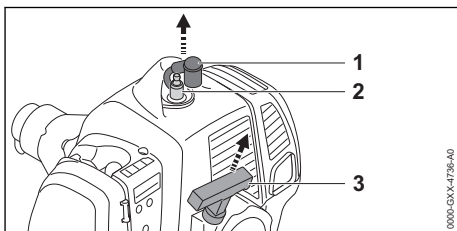

- ▶ Estrarre il connettore della candela di accensione (1).

- ▶ Svitare la candela di accensione (2).
- ▶ Asciugare la candela di accensione (2).

### ! AVVERTENZA

- Se il connettore della candela di accensione è sfilato e viene estratta l'impugnatura di avviamento, potrebbero fuoriuscire delle scintille. Le scintille possono provocare incendi o esplosioni in un ambiente facilmente infiammabile o esplosivo. Ciò potrebbe causare lesioni personali gravi o mortali e danni materiali.
    - ▶ Portare il cursore marcia-arresto nella posizione **STOP-0**, prima di estrarre l'impugnatura di avviamento.
- 
- ▶ Portare il cursore marcia-arresto in posizione **STOP-0**.
  - ▶ Estrarre più volte l'impugnatura di avviamento (3) e ricondurla indietro. La camera di combustione è ventilata.
  - ▶ Avvitare e stringere saldamente la candela di accensione (2).
  - ▶ Premere con forza il connettore della candela di accensione (1).

## 18.7 Impostazione del tirante gas

- ▶ Avviare il motore.

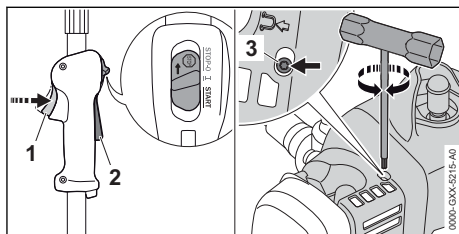

- ▶ Premere il grilletto (1) senza premere il bloccaggio grilletto (2).
- ▶ Se il motore accelera: Tenere premuto il grilletto (1) e avvitare la vite (3) in senso antiorario fintanto che il regime motore si abbassa senza sentirlo più. Il tirante gas era troppo teso.
- ▶ Premere il grilletto (1) e tenerlo premuto senza premere il bloccaggio grilletto (2).
- ▶ Girare la vite (3) in senso orario finché il motore accelera.
- ▶ Girare la vite (3) di 1,5 giri in senso antiorario. Il motore funziona al minimo e il tirante gas è correttamente impostato.
- ▶ Arrestare il motore.

## 19 Dati tecnici

### 19.1 Decespugliatore STIHL FS 235 R

- Cilindrata: 36,3 cm<sup>3</sup>
- Potenza secondo ISO 8893: 1,55 kW (2,1 CV) a 9000 1/min
- Regime del minimo: 2800 1/min
- Regime massimo dell'albero condotto: 7900 1/min
- Candele ammesse: Bosch WSR 6 F di STIHL
- Distanza tra gli elettrodi della candela di accensione: 0,5 mm
- Peso con serbatoio del carburante vuoto, senza attrezzo di taglio e senza riparo: 6,5 kg
- Lunghezza senza attrezzo di taglio: 1807 mm
- Capacità massima del serbatoio del carburante: 810 cm<sup>3</sup> (0,81 l)

### 19.2 Valori acustici e vibratori

Il valore K per il livello di pressione acustica è di 2 dB(A). Il valore K per il livello di potenza acustica è di 2 dB(A). Il valore K per i valori vibratori è di 2 m/s<sup>2</sup>.

#### Utilizzo con una testa falciante

- Livello di pressione acustica  $L_{peq}$  misurato secondo ISO 22868: 99 dB(A).
- Livello di potenza acustica  $L_{weq}$  misurato secondo ISO 22868: 108 dB(A).
- Valore vibratorio  $a_{hv, eq}$  misurato secondo ISO 22867:
  - Impugnatura di comando: 6,5 m/s<sup>2</sup>.
  - Impugnatura sinistra: 6,8 m/s<sup>2</sup>.

#### Utilizzo con un attrezzo di taglio metallico

- Livello di pressione acustica  $L_{peq}$  misurato secondo ISO 22868: 99 dB(A).
- Livello di potenza acustica  $L_{weq}$  misurato secondo ISO 22868: 108 dB(A).
- Valore vibratorio  $a_{hv, eq}$  misurato secondo ISO 22867:
  - Impugnatura di comando: 5,8 m/s<sup>2</sup>.
  - Impugnatura sinistra: 5,0 m/s<sup>2</sup>.

Per informazioni sull'osservanza della Direttiva 2002/44/CE Vibrazioni, in merito alle responsabilità per il datore di lavoro, consultare [www.stihl.com/vib](http://www.stihl.com/vib).

### 19.3 REACH

REACH indica una direttiva CE per la registrazione, la classificazione e l'omologazione dei prodotti chimici.

Per informazioni sull'adempimento della direttiva REACH ved. [www.stihl.com/reach](http://www.stihl.com/reach).

## 19.4 Valore d'emissione gas di scarico

Il valore di CO<sub>2</sub> misurato nella procedura di autorizzazione UE è indicato nei dati tecnici specifici per il prodotto all'indirizzo [www.stihl.com/co2](http://www.stihl.com/co2).

Il valore di CO<sub>2</sub> misurato è stato rilevato su un motore rappresentativo dopo una procedura di

controllo di normalizzazione in base alle condizioni di laboratorio e non costituisce una garanzia espressa né implicita delle prestazioni di un determinato motore.

Tramite l'utilizzo e la manutenzione adeguati descritti nelle presenti istruzioni per l'uso vengono soddisfatti i requisiti in vigore relativi alle emissioni dei gas di scarico. In caso di modifiche al motore decade la licenza di esercizio.

## 20 Combinazione di utensili da taglio, protezioni e sistemi di trasporto

### 20.1 Combinazioni di attrezzi da taglio, ripari e sistemi di trasporto

Attrezzo da taglio	Riparo	Limitatore di taglio	Sistema di trasporto
<ul style="list-style-type: none"> <li>- Testa falciante Auto-Cut C 26-2</li> <li>- Testa falciante Auto-Cut 27-2</li> <li>- Testa falciante Auto-Cut 36-2</li> <li>- Testa falciante Poly-Cut 18-2</li> <li>- Testa falciante Poly-Cut 28-2</li> <li>- Testa falciante TrimCut 32-2</li> </ul>	<ul style="list-style-type: none"> <li>- Protezione universale insieme a grembiule e coltello tagliafilo</li> </ul>	<ul style="list-style-type: none"> <li>- opzionale</li> </ul>	<ul style="list-style-type: none"> <li>- Tracolla semplice</li> <li>- Tracolla doppia con dispositivo di sgancio rapido</li> </ul>
<ul style="list-style-type: none"> <li>- Lama tagliaerba 230-8 (Ø 230 mm)</li> </ul>	<ul style="list-style-type: none"> <li>- Protezione universale senza grembiule</li> </ul>	<ul style="list-style-type: none"> <li>- prescritto</li> </ul>	<ul style="list-style-type: none"> <li>- Tracolla semplice</li> <li>- Tracolla doppia con dispositivo di sgancio rapido</li> </ul>

## 21 Ricambi e accessori

### 21.1 Ricambi e accessori

**STIHL**  Questi simboli contrassegnano i ricambi originali STIHL e gli accessori originali STIHL.

STIHL raccomanda l'uso di ricambi originali STIHL e accessori originali STIHL.

I ricambi e gli accessori di altri fabbricanti non possono essere controllati da STIHL in merito ad affidabilità, sicurezza e idoneità nonostante le attuali osservazioni del mercato, pertanto STIHL non può garantire nulla in merito all'uso di tali prodotti.

I ricambi originali STIHL e gli accessori originali STIHL sono disponibili presso i rivenditori STIHL.

## 22 Smaltimento

### 22.1 Smaltire il decespugliatore a motore

Le informazioni sullo smaltimento sono disponibili presso l'amministrazione locale o i rivenditori specializzati STIHL.

Uno smaltimento scorretto può nuocere alla salute e all'ambiente.

- ▶ Smaltire i prodotti STIHL, incluso l'imballaggio, nel rispetto delle norme locali in materia presso un centro di raccolta idoneo per il riciclaggio.
- ▶ Non smaltire con i rifiuti domestici.

## 23 Dichiarazione di conformità UE

### 23.1 Decespugliatore STIHL FS 235 R

ANDREAS STIHL AG & Co. KG  
Badstraße 115

D-71336 Waiblingen

Germania

dichiara sotto la propria esclusiva responsabilità che

- Dispositivo: decespugliatore a motore
- Marchio di fabbrica: STIHL
- Tipo: FS 235 R
- N. di identificazione serie: 4151

è conforme alle disposizioni pertinenti di cui alle direttive 2011/65/UE, 2006/42/CE, 2014/30/UE e 2000/14/CE ed è stato sviluppato e fabbricato conformemente alle versioni delle seguenti norme valide alla rispettiva data di produzione: EN ISO 11806-1, EN 55012, EN 61000-6-1.

Il calcolo del livello di potenza acustica misurato e garantito è stato effettuato secondo la procedura prevista dalla Direttiva 2000/14/CE, Allegato VIII.

- Livello di potenza acustica misurato:  
111 dB(A)
- Livello di potenza acustica garantito:  
113 dB(A)

La documentazione tecnica è conservata presso ANDREAS STIHL AG & Co. KG Produktzulassung.

L'anno di costruzione, il paese di produzione e il numero di matricola sono indicati sul decespugliatore a motore.

Waiblingen, 01/08/2022

ANDREAS STIHL AG & Co. KG

p.p. 

Robert Olma, Vice President, Regulatory Affairs & Global Governmental Relations

STIHL Ges.m.b.H.

Fachmarktstraße 7

2334 Vösendorf

Telefon: +43 1 86596370

SVIZZERA

STIHL Vertriebs AG

Isenrietstraße 4

8617 Mönchaltorf

Telefon: +41 44 9493030

## 24 Indirizzi

### Amministrazione generale STIHL

ANDREAS STIHL AG & Co. KG

Postfach 1771

D-71307 Waiblingen

### Distributori STIHL

GERMANIA

STIHL Vertriebszentrale AG & Co. KG

Robert-Bosch-Straße 13

64807 Dieburg

Telefon: +49 6071 3055358

AUSTRIA

0458-500-7521-B

[www.stihl.com](http://www.stihl.com)



0458-500-7521-B



0458-500-7521-B